



Quality Education in Romani for Europe

ROMANI TEACHING MATERIALS
Arlije_Secondary_A2_AT_deu
Romani variety: **Arlije Romani**
learner level: **Secondary**
proficiency level: **A2**
language versions: **Romani, German**
author: **Barka Emini**
coordinator: **Ulli Pawlata**
edited by: **Marcus Wiesner, Barbara Schrammel-Leber, Christina Korb, Anna Windisch**

The materials have been produced for use within the context of migrant Arlije Romani speakers in Austria, primarily in Vienna. There is a German and an Englisch version of the materials. The materials consist of eleven units, which are stored in a single PDF file. Within the PDF file, there is a table of contents which gives an overview of the units. Each unit consists of an overview and worksheets. The worksheets are designed for black-and-white printing.

This project has been funded with support from the European Commission. This publication [communication] reflects the views only of the author, and the Commission cannot be held responsible for any use which may be made of the information contained therein.

Arlije_Secondary_A2_AT_deu

<u>Lektion 01</u>	Thema (CFR): ICH UND MEINE FAMILIE Einzelthema 1: Ich und meine Familie Einzelthema 2: Ich und meine Freunde Einzelthema 3: Ich und meine Umgebung	↓ S. 3
<u>Lektion 02</u>	Thema (CFR): DAS HAUS/DER WOHNWAGEN UND DAMIT VERBUNDENE AKTIVITÄTEN Einzelthema 1: Ich und meine Aktivitäten Einzelthema 2: Aktivitäten zu Hause	↓ S. 23
<u>Lektion 03</u>	Thema (CFR): MEINE GEMEINSCHAFT Einzelthema 1: Öffentliche Orte und Gebäude Einzelthema 2: Meine Umgebung	↓ S. 41
<u>Lektion 04</u>	Thema (CFR): ROMA HANDWERKE UND BERUFE Einzelthema 1: Roma-Handwerke und -Berufe	↓ S. 58
<u>Lektion 05</u>	Thema (CFR): FESTE UND FEIERN Einzelthema 1: Feste und Feiern	↓ S. 73
<u>Lektion 06</u>	Thema (CFR): IN DER SCHULE Einzelthema 1: In der Schule Einzelthema 2: Nach der Schule	↓ S. 88
<u>Lektion 07</u>	Thema (CFR): VERKEHR UND REISEN Einzelthema 1: Verkehr und Verkehrsmittel Einzelthema 2: Reisen	↓ S. 103
<u>Lektion 08</u>	Thema (CFR): ESSEN UND KLEIDUNG Einzelthema 1: Lebensmittel und Speisen	↓ S. 122
<u>Lektion 09</u>	Thema (CFR): ZEIT, JAHRESZEITEN UND WETTER Einzelthema 1: Wetter Einzelthema 2: Zeit Einzelthema 3: Jahreszeiten	↓ S. 139
<u>Lektion 10</u>	Thema (CFR): NATUR UND TIERE Einzelthema 1: Tiere	↓ S. 155
<u>Lektion 11</u>	Thema (CFR): HOBBYS UND KUNST Einzelthema 1: Hobbys	↓ S. 172





Thema (CFR): ICH UND MEINE FAMILIE

Einzelthema 01: Ich und meine Familie

Einzelthema 02: Ich und meine Freunde

Einzelthema 03: Ich und meine Umgebung

Inhalte des Rahmenlehrplans für Romani (CFR) – Lernziele

Skill	Relevante Deskriptoren für Sprachaktivitäten & „Ich kann“ Aussagen des CFR:
	<ul style="list-style-type: none"> ✓ Kann den wichtigen Punkten in kontextualisierten Anweisungen oder Ratschlägen von einem/r Lehrer/in oder einem anderen Erwachsenen in der Schule oder an einem Ort im Zusammenhang mit schulischen Aktivitäten folgen. ✓ Kann die Hauptpunkte in einem Gespräch zwischen zwei erwachsenen Familienmitgliedern über ein vertrautes Thema verstehen. ✓ Kann Gesprächen zwischen anderen Kindern beim Spielen folgen. ✓ Kann generell verstehen, was eine ältere Person beim Segnen eines Kindes sagt.
	<ul style="list-style-type: none"> ✓ Kann das Alphabet nutzen, um seinen/ihren Namen auf einer Liste in der Schule zu finden. ✓ Kann altersgerechte Geschichten über Kinder und ihr Leben, darunter auch über das Leben in verschiedenen Umgebungen (z.B. Land, Stadt, Ausland), lesen und verstehen. ✓ Kann sehr kurze und einfache Texte mit gebräuchlichen, vertrauten Wörtern zu Themen wie Roma-Kinder, Märchen und dem Familien- und Gemeinschaftsleben der Roma lesen und verstehen.
	<ul style="list-style-type: none"> ✓ Kann selbstbewusst auf vertraute Fragen über seinen/ihren Namen, Alter, die Anzahl der Geschwister usw. antworten. ✓ Kann Gespräche über ein vertrautes Thema initiieren (z.B. was er/sie am Wochenende getan hat). ✓ Kann selbstbewusst auf vertraute Fragen von Gemeinschafts- oder Familienmitgliedern über seinen/ihren Namen, Alter, die Anzahl der Geschwister usw. antworten. ✓ Kann Begrüßungen und Verabschiedungen natürlich und angemessen anwenden.
	<ul style="list-style-type: none"> ✓ Kann eine Reihe von Phrasen und einfachen Sätzen verwenden, um über seine/ihre Interessen, Hobbys, Tagesabläufe oder das Familienleben in einer seinem/ihrem Alter angemessenen Weise reden. ✓ Kann Phrasen und einfache Sätze verwenden, um zu sagen, wie er/sie sich fühlt (müde, verärgert, krank usw.). ✓ Kann mit einer Reihe von Phrasen und einfachen Sätzen einem Familien- oder Gemeinschaftsmitglied seine/ihre Familie, den Alltag, Pläne (z.B. für Urlaub/Reisen), Vorlieben und Abneigungen beschreiben. ✓ Kann mit einer Reihe von Phrasen und einfachen Sätzen seine/ihre Haltung in einer seinem/ihrem Alter angemessenen Weise erklären (z.B. die Werte der Familie, ethnische oder religiöse Unterschiede). ✓ Kann mit einer Reihe von Phrasen und einfachen Sätzen Gefühle im Kontext der Familie oder der Gemeinschaft ausdrücken.
	<ul style="list-style-type: none"> ✓ Kann kurze, einfache Texte über seine Familie, den Alltag usw. schreiben. ✓ Kann kurze, einfache Texte über persönliche Interessen, Vorlieben und Abneigungen (Essen, TV-Programme usw.) schreiben. ✓ Kann kurze, einfache, altersgerechte Beschreibungen von wichtigen Ereignissen oder persönlichen Erfahrungen schreiben (ein neues Baby in der Familie, Reisen, Feiern, den Eltern helfen usw.). ✓ Kann einen kurzen, einfachen Brief an ein Familienmitglied schreiben und darin in einer seiner/ihrem Alter angemessenen Art und Weise ein wichtiges Familienfest, eine Taufe, Hochzeit, die Ankunft eines neuen Babys usw. beschreiben.

Inhalte des Europäischen Sprachenportfolios (ELP)
Sprachenpass: Unterrichtsaktivität 6
Sprachenbiographie: Unterrichtsaktivität 15
Dossier: Ablage AB 02–05, 08, 10,11, Unterrichtsaktivität 02

Vokabular Einzelthema 01: Ich und meine Familie			
Aktiv			
<i>i čhaj</i>	das Mädchen	<i>o dive</i>	der Tag
<i>avela</i>	kommen	<i>o bala</i>	die Haare
<i>i škola</i>	die Schule	<i>i jakh, o jačha</i>	das Auge, die Augen
<i>hala maro</i>	essen	<i>i adresa</i>	die Adresse
<i>pišini</i>	schreiben	<i>i phuv</i>	das Land
<i>i domašno</i>	die Hausaufgabe, die Hausübung	<i>i daj</i>	die Mutter
<i>ačhola</i>	bleiben	<i>o dad</i>	der Vater
<i>phenela</i>	sagen	<i>o phral, o phralja</i>	der Bruder, die Brüder
<i>i baba</i>	die Großmutter	<i>i phen, phenja</i>	die Schwester/n
<i>džanela</i>	wissen	<i>avdisutno</i>	heutiges
<i>na džanela</i>	nicht wissen	<i>o potpisi</i>	die Unterschrift
<i>keda</i>	wann	<i>o pečati</i>	der Stempel
<i>kotar</i>	woher	<i>kotar avdije</i>	ab heute
<i>šukar</i>	schön, gut	<i>o mobilno telefoni, o mobilno telefonja</i>	das Handy, die Handys
<i>mangela</i>	mögen	<i>ačhavdo, ačhavdi, ačhavde</i>	ausgeschaltet
<i>na mangela</i>	nicht mögen	<i>celo</i>	ganz, das Ganze
<i>sar</i>	wie	<i>o učiteli, o učitelija</i>	der Lehrer, die Lehrer
<i>kozom</i>	wie viel	<i>stalno</i>	ständig, immer
<i>tano, tani, tane, hijan</i>	sein	<i>zvonini</i>	läuten
<i>so</i>	was	<i>tumaro</i>	euer, eure, eures
<i>save</i>	welche	<i>šunela</i>	hören
<i>o datumi</i>	das Datum	<i>i muzika</i>	die Musik
<i>bijadilo/-i</i>	geboren	<i>trajini</i>	dauern
<i>o berš</i>	das Jahr	<i>i nastava</i>	der Unterricht
<i>o masek</i>	das Monat		
Passiv			
<i>i poruka</i>	die Nachricht (SMS)	<i>bokhalo/-i</i>	hungrig
<i>i buti</i>	die Arbeit	<i>o grašako</i>	die Erbsen
<i>dži amende</i>	zu uns	<i>čerela</i>	machen
<i>točno</i>	richtig	<i>odova</i>	das, dies, dieses
<i>javini pe</i>	anrufen, melden	<i>resela</i>	ankommen
<i>pokasno</i>	später	<i>o minutija</i>	die Minuten
<i>akana</i>	jetzt	<i>činela</i>	(ein)kaufen

Vokabular | Einzelthema 02: Ich und meine Freunde





Aktiv			
<i>mli</i>	meine	<i>kotar</i>	woher
<i>i amalin</i>	die Freundin	<i>o gav</i>	das Dorf
<i>i familija</i>	die Familie	<i>lakoro</i>	ihres
<i>o inostranstvo</i>	das Ausland	<i>o hobi</i>	das Hobby
<i>i diz</i>	die Stadt	<i>o baleti</i>	das Ballett
<i>bešela</i>	wohnen	<i>džala</i>	gehen
<i>o prezime</i>	der Nachname	<i>akava, akaja</i>	das, dieses
Passiv			
<i>nevo/i</i>		neu, neue	
<i>avdije</i>		heute	
<i>raduini pe</i>		freuen	





Vokabular | Einzelthema 03: Ich und meine Umgebung





Aktiv			
<i>i čhaj</i>	das Mädchen	<i>na smiini</i>	nicht dürfen
<i>o čhavo</i>	der Junge	<i>o hodniko</i>	der Gang
<i>čerela lafi</i>	sprechen	<i>sapano</i>	nass
<i>tumaro/i</i>	dein, deine	<i>phenela</i>	sagen
<i>i direktorka</i>	die Direktorin	<i>diso</i>	etwas
<i>isi</i>	es gibt (geben)	<i>frdela</i>	wegwerfen
<i>tumenge</i>	für euch	<i>i džubra</i>	der Müll
<i>i informacija</i>	die Information	<i>prastala</i>	laufen
<i>žalini pe</i>	klagen, beschweren	<i>perela</i>	fallen
<i>i čistačka</i>	die Putzfrau		
Passiv			
<i>pošto</i>		weil, da	
<i>dela godi</i>		erinnern, Ratschlag geben	
<i>segde</i>		überall	
<i>panda</i>		noch	







Grammatik in dieser Lektion





Aktiv	Passiv
Satzstellung, Satzbildung Präsens	Einfache Fragesätze Perfekt Plural

Unterrichtsaktivität 01 Einzelthema 01: Ich und meine Familie – Hörtext <i>Mli nevi amalin</i>
Dauer: 20 min Skill: 
Mat./Res.: Hörtext Arbeitsblatt 01 + Audiogerät
<ol style="list-style-type: none"> 01. Lehrer/in spielt den Hörtext <i>Mli nevi amalin</i> (AB 01) 2 x vor, Kinder hören zu. 02. Kinder tauschen sich mit ihren Sitznachbarn über den Inhalt aus. 03. Der Hörtext wird wieder abgespielt; Kinder sollen sich ein Wort, das sie nicht verstehen, merken. 04. Kinder nennen dem/der Lehrer/in nacheinander ihre Wörter; Lehrer/in schreibt sie an die Tafel und übersetzt sie. 05. Gemeinsam mit dem/der Lehrer/in wird der Inhalt des Textes in der Gruppe besprochen. 06. Zum Abschluss wird der Text noch einmal angehört.
Unterrichtsaktivität 02 Einzelthema 02: Ich und meine Freunde – Lesetext <i>Mli nevi amalin</i>
Dauer: 30 min Skill:  ELP: Dossier S. 53
Mat./Res.: Lesetext Arbeitsblatt 02
<ol style="list-style-type: none"> 01. Lehrer/in teilt den Lesetext <i>Mli nevi amalin</i> aus und bittet ein Kind den ersten Absatz zu lesen. 02. Gemeinsam wird der Inhalt des ersten Absatzes besprochen; Lehrer/in schreibt unbekannte Wörter aus dem Text an die Tafel und übersetzt diese. 03. Dieselbe Vorgehensweise wird für die weiteren Absätze angewandt, bis die Geschichte fertig ist und alle Wörter, welche die Kinder nicht kennen an der Tafel stehen. 04. Anschließend unterstreichen die Kinder Wörter, die Informationen über beide Mädchen enthalten (Fokus auf die Wörter: <i>inostranstvo, diz, prezime, eña berš, Makedonija, gav, hobi, baleti</i>). 05. Kinder übertragen die neuen Wörter ins Sprachenportfolio (S. 53) und legen das Blatt im Dossier ab.
Unterrichtsaktivität 03 Einzelthema 01: Ich und meine Familie – Lesetext <i>Mli nevi amalin</i>
Dauer: 15 min Skill:  ELP: Dossier
Mat./Res.: Lückentext Arbeitsblatt 03
<p>Anmerkung: Im Anschluss an Aktivität 02 empfehlenswert.</p> <ol style="list-style-type: none"> 01. Kinder bekommen den Lückentext <i>Mli nevi amalin</i> (Ab 03); Lehrer/in erklärt die Aufgabenstellung. 02. Kinder haben 10–15 Minuten Zeit, um den Lückentext auszufüllen. 03. Anschließend liest jedes Kind einen Satz laut vor und nennt das in die Lücke gehörende Wort nochmal zusätzlich. 04. Lehrer/in schreibt diese Wörter an die Tafel, damit die Kinder die Ergebnisse vergleichen können. 05. Arbeitsblatt im Dossier ablegen.
Unterrichtsaktivität 04 Einzelthema 01: Ich und meine Familie – Ich stelle mich vor
Dauer: 40 min Skill:   Dossier
Mat./Res.: Karten Arbeitsblatt 04, linierte Blätter
<p>Vorbereitung: Die Karten von AB 04 ausschneiden.</p> <ol style="list-style-type: none"> 01. Lehrer/in hängt die Karten mit den verschiedenen Fragen untereinander an die Tafel und gibt jedem Kind ein liniertes Blatt. 02. Lehrer/in erklärt die Aufgabenstellung: Schreibe mit Hilfe der Fragen mindestens fünf Sätze zu deiner Person, um dich vorzustellen (Lehrer/in kann, je nach Bedarf, ein oder zwei Sätze als Hilfe an die Tafel schreiben) 03. Anschließend lesen die Kinder ihre Sätze vor und der/die Lehrer/in kann die Rechtschreibung kontrollieren. 04. Arbeitsblatt wird im Dossier abgelegt.

Unterrichtsaktivität 05 Einzelthema 01: Ich und meine Familie – Casting Fernsehrolle
Dauer: 50 min Skill: 
Mat./Res.: evt. Sätze aus Aktivität 04, Kamera, evt. TV-Gerät
<p>Anmerkung: Im Anschluss an Aktivität 04 empfehlenswert.</p> <ol style="list-style-type: none"> 01. Lehrer/in erklärt das Spiel : „Stell dir vor, du musst dich für eine Fernsehrolle bewerben. Du gehst zum Casting und stellst dich vor. Dabei wirst du mit der Kamera aufgenommen. Was sagst du?“ 02. Lehrer/in gibt den Kindern ca. zehn Minuten Zeit um ihren Monolog vorzubereiten (evt. mit Hilfe der in Aktivität 04 vorbereiteten Sätze). Kinder können sich auch Notizen machen. 03. Anschließend filmt der/die Lehrerin die Kinder beim „Casting“. 04. Danach sehen sie sich gemeinsam ihre Aufnahmen an (um die Fortschritte der Kinder festzuhalten, kann man mehrere Durchgänge filmen).
Unterrichtsaktivität 06 Einzelthema 01: Ich und meine Familie – Alien
Dauer: 20 min Skill:   ELP: Sprachenpass S. 3
Mat./Res.: Arbeitsblatt 05
<p>Vorbereitung: AB 05 zweimal auf A3-Format vergrößern und eines davon der Markierung entsprechend zerschneiden.</p> <ol style="list-style-type: none"> 01. Jedes Kind zieht einen Papierstreifen. 02. Lehrer/in bespricht, was die Kinder ausfüllen sollen und hängt das zweite A3-Blatt an die Tafel. 03. Kinder füllen ihren Abschnitt aus und kleben ihn an die passende Stelle des an der Tafel hängenden Blattes. 04. Das „Misch-Masch-Kind“ kann jetzt gemeinsam bestaunt und besprochen werden. 05. Kinder können jetzt im Sprachenpass die Seite 3 so weit es geht ausfüllen.
Unterrichtsaktivität 07 Einzelthema 01: Ich und meine Familie – Morgenkreis
Dauer: 15 min Skill: 
Mat./Res.: Bildkarten Arbeitsblatt 01
<p>Vorbereitung: Bilder von AB 06 ausdrucken und laminieren. Anmerkung: Den Morgenkreis kann man als tägliches Ritual zu Beginn des Schultages einführen. Nach dem Wochenende kann man die Fragen mit <i>Sar hine tlo vikendi?</i>, erweitern. Ziel der Übung ist es frei zu sprechen, d.h. ohne Korrektur und Unterbrechung durch die Lehrkraft. Dabei können die Kinder auch Gestik und Mimik einsetzen.</p> <ol style="list-style-type: none"> 01. Kinder bilden einen Sitzkreis. 02. Lehrer/in verteilt die verschiedenen Bildkarten in der Mitte des Kreises und bespricht mit den Kindern die Emotionen darauf und wie diese Wörter in Romani heißen. 03. Er/Sie beginnt das morgendliche Ritual und sagt z.B.: <i>Avdije hijum radosno</i>, und zeigt die dazu passende Bildkarte. 04. Jetzt fragt er/sie ein Kind: <i>Sar osetineja tut tu avdije?</i> 05. Das Kind nimmt eine Bildkarte die zu ihm passt und antwortet: <i>Avdije hijum umorno (tužno, nasvalo/i, šukar, ...)</i>. 06. Jetzt fragt der/die Lehrer/in das nächste Kind: <i>Sar osetineja tut tu avdije?</i> 07. Das Spiel ist beendet, wenn alle Kinder dran waren. Differenzierung: Kinder, die sprachlich weiter sind, können auch die Gründe für ihre Emotionen nennen (Ich bin traurig, weil mein Bruder krank ist. Ich bin glücklich, weil ich Geburtstag habe. etc.).

Unterrichtsaktivität 08 Einzelthema 02: Ich und meine Freunde – Hörtext <i>I direktorka</i>
Dauer: 20 min Skill: 
Mat./Res.: Arbeitsblatt 07
<ol style="list-style-type: none"> 01. Lehrer/in spielt den Hörtext <i>I direktorka</i> zweimal vor, Kinder hören zu. 02. Kinder tauschen sich mit ihren Sitznachbarn über den Inhalt aus. 03. Der Hörtext wird wieder abgespielt; Kinder sollen sich ein Wort, das sie nicht verstehen, merken. 04. Kinder nennen dem/der Lehrer/in nacheinander ihre Wörter; Lehrer/in schreibt sie an die Tafel und übersetzt sie. 05. Gemeinsam mit dem/der Lehrer/in wird der Inhalt des Textes in der Gruppe besprochen. 06. Zum Abschluss wird der Text noch einmal angehört.
Unterrichtsaktivität 09 Einzelthema 02: Ich und meine Freunde – Lesetext <i>I direktorka</i>
Dauer: 20 min Skill:   ELP: Dossier
Mat./Res.: Lesetext Arbeitsblatt 08
<p>Anmerkung: Im Anschluss an Aktivität 08 empfehlenswert.</p> <ol style="list-style-type: none"> 01. Lehrer/in teilt den Lesetext <i>I direktorka</i> (AB 08) aus. 02. Kinder lesen den Text und versuchen in Partnerarbeit mit dem Nachbarn die Antworten auf die Fragen (im Anschluss an den Text) zu schreiben. 03. Verglichen wird, indem die Kinder die Antworten nennen und der/die Lehrer/in diese zur Kontrolle an die Tafel schreibt. 04. Ablage des Arbeitsblattes im Dossier.
Unterrichtsaktivität 10 Einzelthema 01: Ich und meine Familie – Arbeitsblatt <i>Mli familija</i>
Dauer: 15 min Skill: 
Mat./Res.: Arbeitsblatt 09, Schnur und Klammern
<p>Anmerkung: Ideal für Kinder, die (noch) nicht alphabetisiert sind. Alternative für Kinder, die schon alphabetisiert sind: sie schreiben Sätze zu jedem Familienmitglied.</p> <ol style="list-style-type: none"> 01. Lehrer/in teilt das Arbeitsblatt <i>Mli familija</i> (AB 09) aus und erklärt die Aufgabe: „Zeichne deine Familie“. 02. Gemeinsam mit den Kindern erarbeitet der/die Lehrer/in, an welcher Stelle am AB <i>o dad, i dej</i>, etc. stehen. Eventuell helfen auch Kinder, die schon lesen und schreiben können. 03. Wenn die Kinder fertig sind, werden die Bilder an einer Schnur mit Klammern befestigt und in der Klasse aufgehängt.
Unterrichtsaktivität 11 Einzelthema 01: Ich und meine Familie – Präsentation <i>Mli familija</i>
Dauer: 30 min Skill: 
Mat./Res.: Arbeitsblatt 09, Schnur und Klammern
<p>Anmerkung: Im Anschluss an Unterrichtsaktivität 10 empfehlenswert.</p> <ol style="list-style-type: none"> 01. Die Gruppe sieht sich gemeinsam mit dem/der Lehrer/in alle Bilder an (siehe Aktivität 10). 02. Jedes Kind präsentiert währenddessen sein Bild, indem es mindestens zwei Sätze zu jedem Familienmitglied sagt (Name, Alter, Beruf, Haarfarbe, Hobby, etc.).

Unterrichtsaktivität 12 Einzelthema 01: Ich und meine Familie – Arbeitsblatt <i>I poruka</i>
Dauer: 30 min Skill:  ELP: Dossier
Mat./Res.: Lesetext Arbeitsblatt 10
<ol style="list-style-type: none"> 01. Lehrer/in teilt den Lesetext <i>I poruka</i> (AB 10) aus. 02. Sie bittet die Kinder in Partnerarbeit mit dem/der jeweiligen Sitznachbar/in den Text zu lesen und zu besprechen. 03. Anschließend wird in der Gruppe über den Inhalt gesprochen (Wer schreibt die SMS, was will er/sie, etc.). 04. Arbeitsblatt wird im Dossier abgelegt.
Unterrichtsaktivität 13 Einzelthema 01: Ich und meine Familie – Arbeitsblatt <i>Odgovorin ki poruka</i>
Dauer: 30 min Skill:   ELP: Dossier
Mat./Res.: Arbeitsblatt 11, Text Arbeitsblatt 12
<p>Anmerkung: Im Anschluss an Unterrichtsaktivität 12 zu empfehlen. Beilagen: Arbeitsblatt AB 11 für Kinder; Text AB 12 für Lehrer/in;</p> <ol style="list-style-type: none"> 01. Lehrer/in teilt das Arbeitsblatt AB 11 <i>Odgovorin ki poruka</i> aus. 02. Er/Sie schreibt mit Hilfe der Kinder die Antwort-SMS lt. AB 12 an die Tafel. 03. Kinder schreiben die Sätze ab und legen das Arbeitsblatt im Dossier ab.
Unterrichtsaktivität 14 Einzelthema 01: Ich und meine Familie – Hörtext <i>I baba</i>
Dauer: 30 min Skill:  
Mat./Res.: Hörtext Arbeitsblatt 13, Audiogerät
<ol style="list-style-type: none"> 01. Lehrer/in spielt den Hörtext <i>I baba</i> (AB 13) zweimal vor, Kinder hören zu. 02. Kinder tauschen sich mit ihren Sitznachbarn über den Inhalt aus. 03. Der Hörtext wird wieder abgespielt; Kinder sollen sich ein Wort, das sie nicht verstehen, merken. 04. Kinder nennen Lehrer/in nacheinander ihre Wörter; Lehrer/in schreibt sie an die Tafel und übersetzt sie. 05. Gemeinsam mit dem/der Lehrer/in wird der Inhalt des Textes in der Gruppe besprochen. 06. Zum Abschluss wird der Text noch einmal angehört.
Unterrichtsaktivität 15 Einzelthemen: Alle – Sprachenportfolio
Dauer: 10 min Skill:   ELP: S. 21, 22
Mat./Res.: Sprachenportfolio S . 21, 22 /Level A2
<p>Vorbereitung: Lehrer/in gestaltet die Checkliste in der Sprachenbiographie (Seite 21, 22/Level A2) nach eigenen Vorlieben.</p> <ol style="list-style-type: none"> 01. Nach Beenden der Unterrichtsaktivität 01 teilt der/die Lehrer/in die selbst gestalteten Checklisten aus. 02. Gemeinsam liest die Gruppe Punkt für Punkt durch, die Kinder malen ein Sternchen oder Ähnliches neben einem Punkt an, wenn sie diesen Punkt erfüllen („ich kann ...“). 03. Die Checklisten werden im Sprachenportfolio (unter „Sprachenbiographie“) abgelegt.

Stundenbild 01 Thema: <i>Mli nevi amalin</i> - Inhaltliches Verstehen
UA-Nr.: 01 Lernziele: Inhaltliches Hören und verstehen einfacher Texte, Wortschatzerweiterung
Dauer: 20 min Skill: 
Mat./Res.: Hörtext Arbeitsblatt 01, Audiogerät
<ol style="list-style-type: none"> 01. Lehrer/in spielt den Hörtext <i>Mli nevi amalin</i> (AB 01) zweimal vor, Kinder hören zu. 02. Kinder tauschen sich mit ihren Sitznachbarn über den Inhalt aus. 03. Der Hörtext wird wieder abgespielt; Kinder sollen sich ein Wort, das sie nicht verstehen, merken. 04. Kinder nennen dem/der Lehrer/in nacheinander ihre Wörter; Lehrer/in schreibt sie an die Tafel und übersetzt sie. 05. Gemeinsam mit dem/der Lehrer/in wird der Inhalt des Textes in der Gruppe besprochen. 06. Zum Abschluss wird der Text noch einmal angehört.
UA-Nr.: 02 Lernziele: Lesen und verstehen einfacher Texte und einzelner Wörter, Wortschatzerweiterung
Dauer: 30 min Skill:   ELP: Dossier S. 53
Mat./Res.: Lesetext Arbeitsblatt 02
<ol style="list-style-type: none"> 01. Lehrer/in teilt den Lesetext <i>Mli nevi amalin</i> aus und bittet ein Kind den ersten Absatz zu lesen. 02. Gemeinsam wird der Inhalt des ersten Absatzes besprochen; Lehrer/in schreibt unbekannte Wörter aus dem Text an die Tafel und übersetzt diese. 03. Dieselbe Vorgehensweise wird für die weiteren Absätze angewandt, bis die Geschichte fertig ist und alle Wörter, welche die Kinder nicht kennen an der Tafel stehen. 04. Anschließend unterstreichen die Kinder Wörter, die Informationen über beide Mädchen enthalten (Fokus auf die Wörter: <i>inostranstvo, diz, prezime, eña berš, Makedonija, gav, hobi, baletì</i>). 05. Kinder übertragen die neuen Wörter ins Sprachenportfolio (S. 53) und legen das Blatt im Dossier ab.
Stundenbild 02 Thema: Misch-Masch-Kind
UA-Nr.: 06 Lernziele: Einfache Fragen zu mir und meiner Familie beantworten können, Stärkung d. Gemeinschaft
Dauer: 50 min Skill:   ELP: Sprachenpass S. 3
Mat./Res.: Arbeitsblatt 05
<p>Vorbereitung: AB 05 zweimal auf A3-Papier vergrößern und eines davon der Markierung nach zerschneiden.</p> <ol style="list-style-type: none"> 01. Jedes Kind zieht einen Papierstreifen. 02. Lehrer/in bespricht mündlich, was die Kinder ausfüllen sollen und hängt das zweite A3-Papier an die Tafel. 03. Kinder füllen ihren Abschnitt aus und kleben ihn an der passenden Stelle des an der Tafel hängenden Blattes. 04. Das „Misch-Masch-Kind“ kann jetzt gemeinsam bestaunt und besprochen werden.

Mli nevi amalin

Me hem mli familija hijam neve ko inostranstvo. Živinaja ki diz Viena. Avdije hine mlo prvo dive ki nevi škola.

Me bešljum uzal i Almira. Lakoro prezime i tano Mamuti. Ola isi la 9 berš hem oj tani isto kotar i Makedonija sar mande.

Samo so me bešava ki diz, ki Skopja, a oj i tani kotar o potikno gav Volkovo. But raduindžuma keda phendža mange kaj lakoro hobi i tano te džal ko baleti sose me da isto džava ko baleti.



*„Avdije hine
mlo prvo dive
ki nevi škola.“*

Mlo anav _____

Mli nevi amalin

Me hem mli familija hijam neve ko _____.

Živinaja ki _____ Viena. Avdije hine mlo prvo dive ki nevi škola.

Me bešljum uzal i Almira. Lakoro _____

i tano Mamuti. Ola isi la 9 berš hem oj tani isto kotar i _____ sar mande.

Samo so me bešava ki diz, ki Skopja, a oj i tani kotar

o potikno _____ Volkovo. But raduindžuma keda

phendža mange kaj lakoro _____ i tano te džal ko

_____ sose me da isto džava ko baleti.



Sar i tano tlo anav?
Kozom berš isi tut?

Kotan hijan?
So mangeja?

So na mangeja?
Save i tane tle hobija?

Amen hijam jek

Mlo anav: _____

Mlo prezime: _____

Datumi keda bijandiljum:

berš _____ masek _____ dive _____

Mle balengiri boja: _____

Mle jačhengiri boja: _____

Kaj džava:

phuv _____ diz _____ gav _____

Javera džene:

Daj _____ Dad _____

Phral 1 _____ 2 _____ 3 _____

Phen 1 _____ 2 _____ 3 _____

Avdisutno datumi _____ Mlo potpisi _____

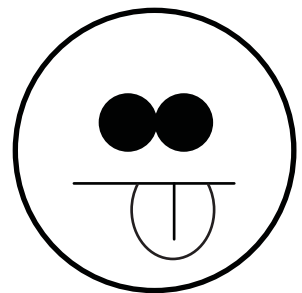
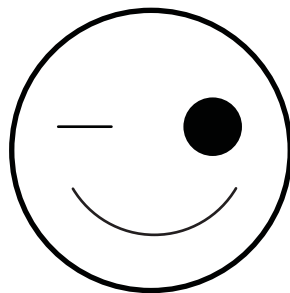
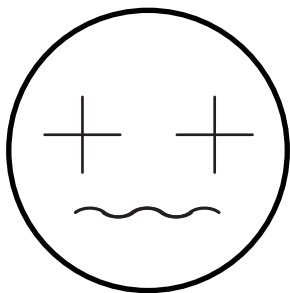
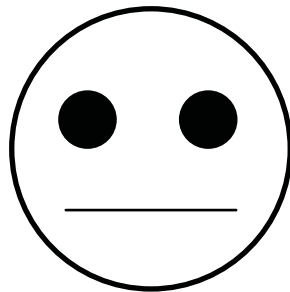
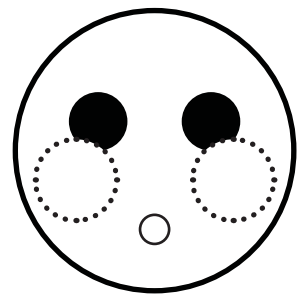
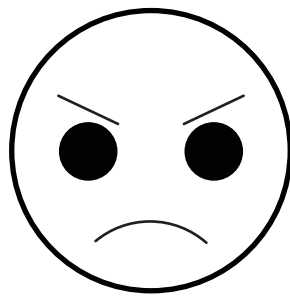
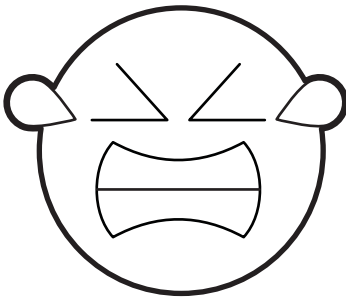
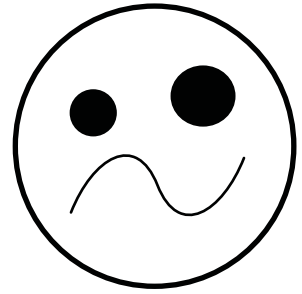
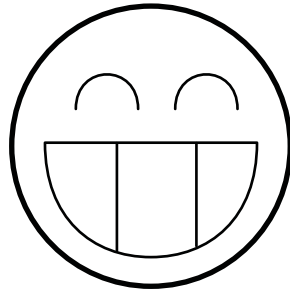
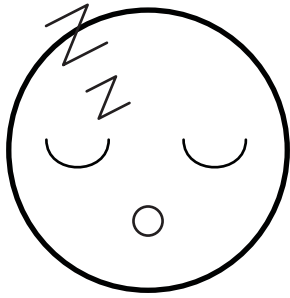

I direktorka

Čhajalen hem čhavalen! Akate čerela lafi tumari direktorka. Isi man tumenge jek but važno informacija: Pošto žalisalili i čistačka, mora pale te dav tumen godi, kaj na sminena te prastan kotar o hodnikija a pogotovo na, keda i tane sapane, se šaj te peren. Mora te phenav tumenge panda diso: na sminena te frden i džubra segde. Ko svako hodniko isi tumen po duj kante odolese. Mangava tumenge panda jek šužo školsko dive. Oven saste!

Mädchen und Jungs! Hier spricht eure Direktorin. Ich habe eine sehr wichtige Information: Da sich die Putzfrau beschwert hat, muss ich euch wieder daran erinnern, dass das Laufen in den Gängen verboten ist, vor allem wenn sie nass sind, da ihr stürzen könnt. Ich muss euch noch etwas sagen: den Müll dürft ihr nicht überall wegwerfen. In jedem Gang habt ihr jeweils zwei Mistkübeln dafür. Ich wünsche euch noch einen schönen Schultag! Danke!

I direktorka

„Čhajalen hem čhavalen! Akate čerela lafi tumari direktorka. Isi man tumenge jek but važno informacija: Pošto žalosalili i čistačka, mora pale te dav tumen godi, kaj na sminena te prastan kotar o hodnikija a pogotovo na, keda i tane sapane, se šaj te peren. Mora te phenav tumenge panda diso: na sminena te frden i džubra segde. Ko svako hodniko isi tumen po duj kante odolese. Mangava tumenge panda jek šužo školsko dive. Oven saste!“

1) Ko žalosalilo ki direktorka?

2) So na sminena te čeren o čhave?

a) _____

b) _____

3) Sose o čhave na sminena te prastan?



Mli familija

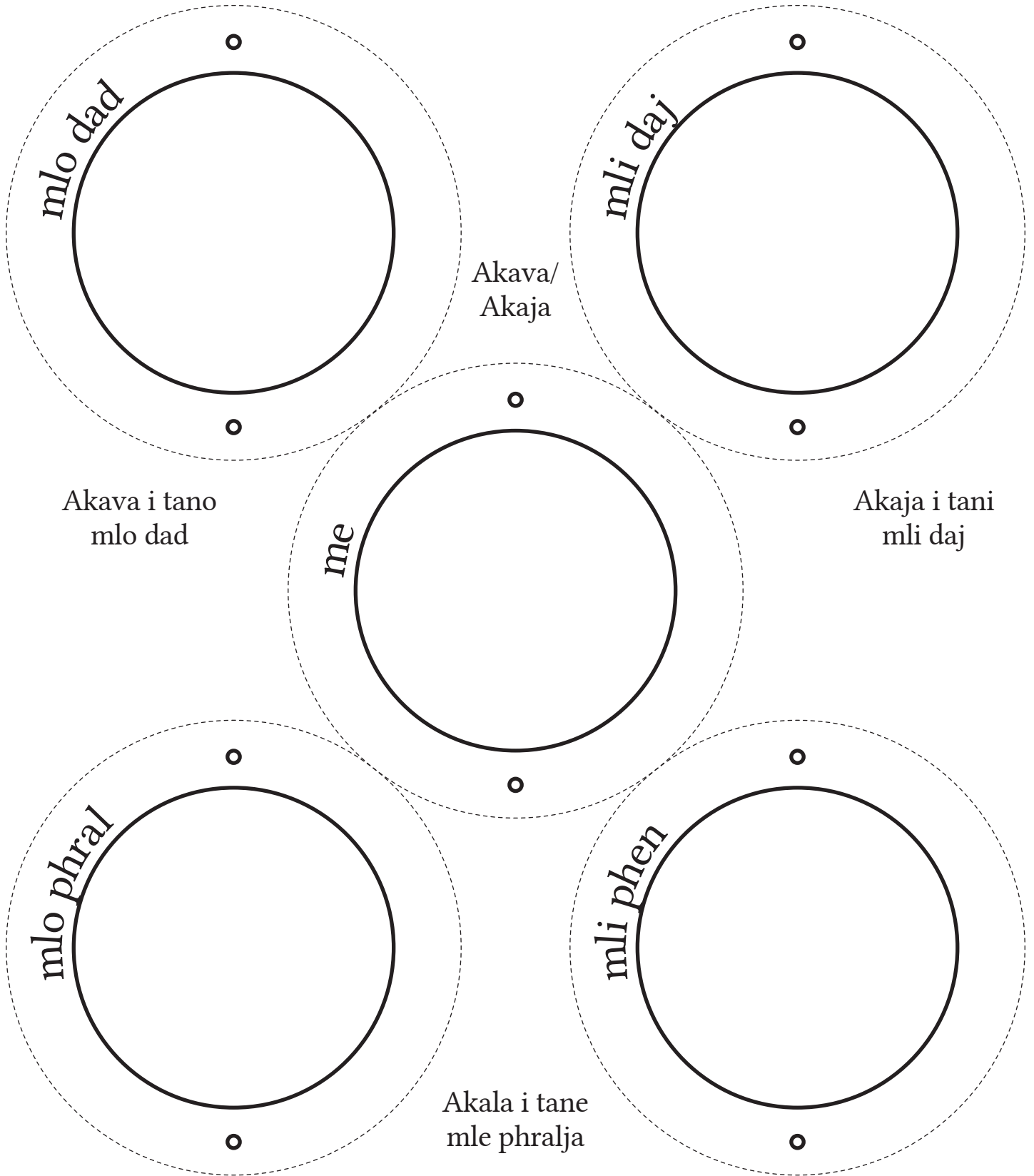

Mlo anav _____

I poruka

Čitin i poruka hem dikh so mangela i daj!

Mi čaj,

keda ka ave kotar i škola, ha maro hem
pišin i domašno. Me mora te ačhovav
panda duj saatija ki buti. Phendžum
te babake te avel dži amende samo
na džanava točno keda ka resel. Ka
javinama tuke pokasno.

Čao, Mama!

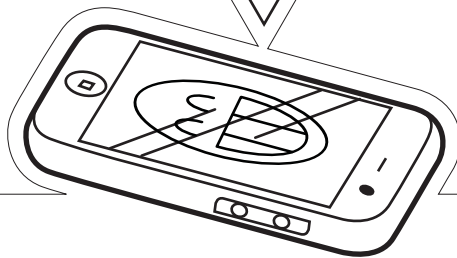

Mlo anav _____

Odgovorin ki poruka

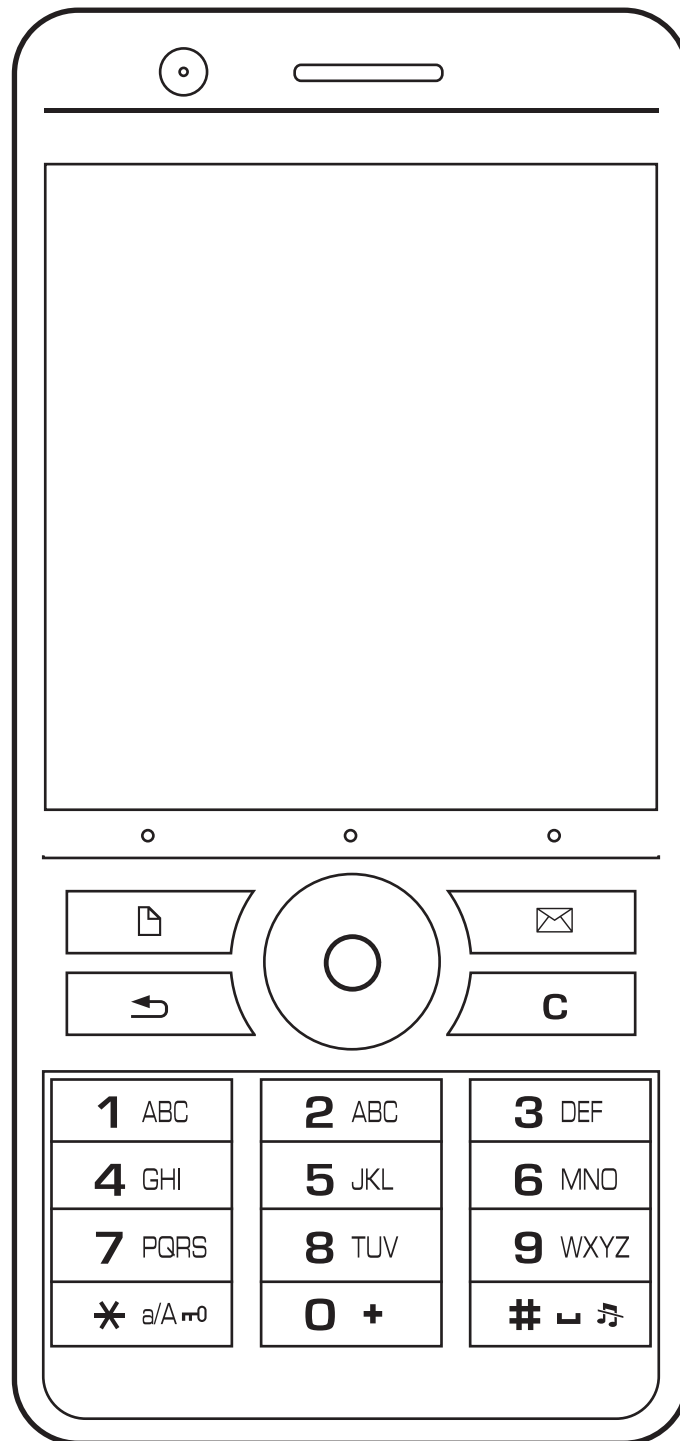

Odgovorin ki poruka

Schreibe mit Hilfe der Kinder

(frage, was kommt jetzt, was soll ich weiter schreiben, was würdest du antworten, ...)

folgende Antwort-SMS vor:

Beispiel 1:

Halo mamu,

šukar, me ka lav mange te hav.

I domašno ka pišnav keda ka avel i baba.

Čao!

Beispiel 2:

Halo mamu,

me na hijum bokhali/o.

Šaj te has maro zaedno keda ka ave tu.

I domašno ka pišnave babaja.

Čao!

I baba

B: Halo mi čaj! So čereja?

Č: Halo babo! Ake akana aljum kotar i škola!

B: Hem, sar hine tuke ki škola?

Č: Šukar babo, samo bokhali hijum.

I mama čerdža grašako ama na hala pe
mange odova.

B: Pa me ka resav tute deše minutenge.

Te mangljan šaj te činav tuke diso kotar
o McDonalds!

Č: Super babo! Tu džaneja so me mangava! Čao!

B: Čao mi čaj!





Thema (CFR): DAS HAUS/DER WOHNWAGEN UND DAMIT VERBUNDENE AKTIVITÄTEN

Einzelthema 01: Ich und meine Aktivitäten

Einzelthema 02: Aktivitäten zu Hause

Andere damit verbundene Hauptthemen des CFR: Hobbys und Kunst

Inhalte des Rahmenlehrplans für Romani (CFR) – Lernziele

Skill	Relevante Deskriptoren für Sprachaktivitäten & „Ich kann“ Aussagen des CFR:
	<ul style="list-style-type: none"> ✓ Kann die Hauptpunkte einer Geschichte, die sich zu Hause ereignet, verstehen, wenn sie vertraute, oft gebräuchliche Wörter enthält. ✓ Kann die Hauptpunkte eines Berichts über alltägliche Aktivitäten verstehen, wenn vertraute Wörter verwendet werden. ✓ Kann die Hauptpunkte einer Geschichte oder eines Berichts, die/der sich in einem Haus oder Wohnwagen ereignet, verstehen, wenn vertraute, sehr gebräuchliche Wörter verwendet werden. ✓ Kann grundlegende Anweisungen, die zuhause gegeben werden, verstehen.
	<ul style="list-style-type: none"> ✓ Kann einen einfachen Text, der die Tätigkeiten oder den Tagesablauf in einem Haus beschreibt, lesen. ✓ Kann einen einfachen Text (Geschichte oder Bericht) über das häusliche Leben einer Roma-Familie lesen.
	<ul style="list-style-type: none"> ✓ Kann ein einfaches Gespräch mit dem/der Lehrer/in oder anderen Schülern/innen über seinen/ihren Alltag und den Tagesablauf der verschiedenen Familienmitglieder führen. ✓ Kann einfache Fragen über sein/ihren Alltag und Vorlieben und Abneigungen beantworten. ✓ Kann ein einfaches Gespräch mit dem/der Lehrer/in oder anderen Schülern/innen über seinen/ihren Alltag und den Tagesablauf der verschiedenen Familienmitglieder führen. ✓ Kann einfache Fragen über sein/ihren Alltag und Vorlieben und Abneigungen im Kontext der Roma beantworten.
	<ul style="list-style-type: none"> ✓ Kann mit einer Reihe von Phrasen oder Sätzen beschreiben, was er/sie an einem typischen Tag, gestern, nach der Schule usw. macht. ✓ Kann mit Hilfe von Puppen seinen/ihren Alltag darstellen. ✓ Kann mit einer Reihe von Phrasen oder Sätzen beschreiben, was er/sie an einem typischen Tag, gestern, nach der Schule usw. macht. ✓ Kann mit einer Reihe von Phrasen oder Sätzen beschreiben, was ein Familienmitglied an einem typischen Tag macht. ✓ Kann mit Hilfe von Puppen seinen/ihren Alltag darstellen.
	<ul style="list-style-type: none"> ✓ Kann eine Postkarte oder einen kurzen Text über sein/ihr Zuhause schreiben. ✓ Kann einen kurzen Brief zu den Themen „mein Tag“, „mein Zuhause“ oder „meine Familie“ schreiben. ✓ Kann eine Postkarte oder einen kurzen Text über sein/ihr Haus oder Wohnwagen schreiben. ✓ Kann einen kurzen Brief zu den Themen „mein Tag“, „mein Zuhause“ oder „meine Familie“ schreiben.

Inhalte des Europäischen Sprachenportfolios (ELP)

Sprachenbiographie: Unterrichtsaktivität 15

Dossier: Ablage AB 02, 03, 05, 08, 09, Unterrichtsaktivität 02, 03, 09, 11 Neue Wörter

Vokabular | Einzelthema 01: Ich und meine Familie

Aktiv			
<i>čhelela fudbali</i>	Fußball spielen	<i>glumini</i>	schauspielern
<i>čheldžum fudbali</i>	ich spielte Fußball	<i>glumindžum</i>	ich schauspielerte
<i>čhelela košarka</i>	Basketball spielen	<i>o teatar, o kazalište</i>	das Theater
<i>čheldžum košarka</i>	ich spielte Basketball	<i>džilabi, džilabdžum</i>	singen, ich sang
<i>čhelela videoigre</i>	Videospiele spielen	<i>bašali</i>	(ein Instrument) spielen
<i>čheldžum videoigre</i>	ich spielte Videospiele	<i>bašaldžum</i>	ich spielte (ein Instrument);
<i>čhelela hokej</i>	Hockey spielen	<i>bašali, bašaldžum</i>	musizieren, musizierte
<i>čheldžum hokej</i>	ich spielte Hockey	<i>bašali klaviri</i>	Klavier spielen
<i>džala ki kuglana</i>	in die Bowlinghalle gehen	<i>bašaldžum klaviri</i>	ich spielte Klavier
<i>dželjum ki kuglana</i>	ich ging in die Bowlinghalle	<i>bašali saksafoni</i>	Saxofon spielen
<i>džala ko kino</i>	ins Kino gehen	<i>bašaldžum saksafoni</i>	ich spielte Saxofon
<i>dželjum ko kino</i>	ich ging ins Kino	<i>bašali harmonika</i>	Akkordeon spielen
<i>džala ko baleti</i>	zum Ballett gehen	<i>bašaldžum harmonika</i>	ich spielte Akkordeon
<i>dželjum ko baleti</i>	ich ging zum Ballett	<i>bašali džesi</i>	Schlagzeug spielen
<i>crtini, crtindžum</i>	zeichnen, ich zeichnete	<i>bašaldžum džesi</i>	ich spielte Schlagzeug
<i>šunela, šundžum</i>	hören, ich hörte	<i>bašali gitara</i>	Gitarre spielen
<i>i muzika</i>	die Musik	<i>bašaldžum gitara</i>	ich spielte Gitarre
<i>čitini, čitindžum</i>	lesen, ich las	<i>bašali klarineti</i>	Klarinette spielen
<i>i knjiga, o knjige</i>	das Buch, die Bücher	<i>bašaldžum klarineti</i>	ich spielte Klarinette
<i>plivini, plivindžum</i>	schwimmen, ich schwamm		

Vokabular | Einzelthema 02: Aktivitäten zu Hause

Aktiv			
<i>uštela, uštilo/i</i>	aufstehen, er/sie stand auf	<i>spremini, čerela</i>	kochen, vorbereiten
<i>pijela, ka pijel</i>	trinken, er/sie wird trinken	<i>ka spremini, ka čerel</i>	er/sie wird kochen, vorbereiten
<i>dela, ka del</i>	geben, er/sie wird geben	<i>tajsase</i>	für Morgen
<i>čerela, ka čerel</i>	machen, er/sie wird machen	<i>o čhave</i>	die Kinder
<i>hala, ka hal</i>	essen, er/sie wird essen	<i>čitini, ka čitini</i>	lesen, er/sie wird lesen
<i>džala, ka džal</i>	gehen, er/sie wird gehen	<i>i soba</i>	das Zimmer
<i>o doručko</i>	das Frühstück	<i>thovela</i>	(ab-)waschen
<i>činela, ka činel</i>	kaufen, er/sie wird kaufen	<i>ka thovel</i>	er/sie wird (ab-)waschen
<i>javinipe</i>	anrufen, melden	<i>o čare</i>	das Geschirr
<i>ka javinipe</i>	er/sie wird anrufen, sich melden	<i>mli daj</i>	meine Mutter
<i>vičini, ka vičini</i>	einladen, er/sie wird einladen	<i>mlo dad</i>	mein Vater
<i>o ručko</i>	das Mittagessen		
Passiv			
<i>i kafa</i>	der Kaffee	<i>olende</i>	bei ihnen, zu ihnen
<i>avdije</i>	heute	<i>mora</i>	müssen
<i>i prodavnica</i>	das Geschäft	<i>i novina</i>	die Zeitung

Grammatik in dieser Lektion	
Aktiv	Passiv
Bildung des Futur Bildung des Perfekt 1. Pers. EZ Verben erkennen Reihenfolge der Sätze erkennen	

Unterrichtsaktivität 01 | Einzelthema 02: Aktivitäten zu Hause – Hörtext *O dad e dajaja*

Dauer: 20 min | Skill: 

Mat./Res.: Hörtext Arbeitsblatt 01 + Audiogerät

01. Lehrer/in spielt den Hörtext *O dad e dajaja* (AB 01) 2 x vor, Kinder hören zu.
02. Kinder tauschen sich mit ihren Sitznachbarn über den Inhalt aus.
03. Der Hörtext wird wieder abgespielt; Kinder sollen sich ein Wort, das sie nicht verstehen, merken.
04. Kinder nennen Lehrer/in nacheinander ihre Wörter; Lehrer/in schreibt sie an die Tafel und übersetzt sie.
05. Gemeinsam mit dem/der Lehrer/in wird der Inhalt des Textes in der Gruppe besprochen.
06. Zum Abschluss wird der Text noch einmal angehört.

Unterrichtsaktivität 02 | Einzelthema 02: Dialog *O dad e dajaja* – Inhaltliches Lesen

Dauer: 30 min | Skill:  | ELP: Dossier S. 43

Mat./Res.: Dialog Arbeitsblatt 02





- Anmerkung: Im Anschluss an Aktivität 01 empfehlenswert.
01. Lehrer/in teilt den Lesetext *O dad e dajaja* aus und bittet zwei Kinder den Dialog abwechselnd zu lesen.
 02. Gemeinsam wird der Inhalt besprochen; Lehrer/in schreibt unbekannte Wörter aus dem Text an die Tafel und übersetzt sie.
 03. Kinder übertragen die neuen Wörter ins Sprachenportfolio S. 43 und legen das Blatt im Dossier ab.







Unterrichtsaktivität 03 | Einzelthema 02: Dialog *O dad e dajaja* – Grammatikalisches Lesen







Dauer: 30 min | Skill:  | ELP: Dossier





Mat./Res.: Dialog Arbeitsblatt 02

- Anmerkung: Im Anschluss an Aktivität 02 empfehlenswert.
01. Kinder nehmen den Lesetext *O dad e dajaja* aus dem Dossier heraus.
 02. Lehrer/in bittet die Kinder den Text zu lesen und alle Verben rot zu unterstreichen.
 03. Lehrer/in unterteilt die Tafel in zwei Spalten und bittet die Kinder ihm/ihr die unterstrichenen Wörter anzusagen.
 04. Lehrer/in schreibt die Verben an die Tafel in der zweiten Spalte.
 05. Jetzt bittet er/sie die Kinder alle Wörter vor dem Verb grün zu unterstreichen (Fokus auf das Hilfswort *ka* (=wird) zur Bildung des Futur) und ihm/ihr auch diese anzusagen.
 06. Lehrer/in schreibt sie neben dem dazu passenden Verb in die erste Spalte und danach unterstreicht er/sie die Verben, die das „Hilfswort“ *ka* enthalten.
 07. Jetzt können die Kinder versuchen eine grammatikalische Regel für diese Wörter zu finden.
 08. Lehrer/in schreibt die Regel an die Tafel: Zukunft wird mit dem Wort *ka* + Zeitwort gebildet.
 09. Kinder schreiben von der Tafel ab (evt. leere Blätter verteilen) und legen das Blatt im Dossier ab.

Unterrichtsaktivität 04 Einzelthema 02: Dialog <i>O dad e dajaja</i> – Dialog aufnehmen
Dauer: 50 min Skill: 
Mat./Res.: Dialog AB 02, Audio-Aufnahmegerät
<p>Anmerkung: Im Anschluss an Unterrichtsaktivität 06 empfehlenswert.</p> <ol style="list-style-type: none"> 01. Zu zweit üben die Kinder den Dialog <i>O dad e dajaja</i> (AB 02) zu lesen. Sie haben dafür ca. 10 Minuten Zeit. 02. Anschließend wird jedes Pärchen von dem/der Lehrer/in mit einem Audiogerät aufgenommen während die anderen Kinder zuhören oder, wenn es räumlich möglich ist, weiter an ihrem Dialog üben können. 03. Gemeinsam werden die Aufnahmen angehört.
Unterrichtsaktivität 05 Einzelthema 02: Aktivitäten zu Hause – Lückentext <i>O dad e dajaja</i>
Dauer: 30 min Skill:  ELP: Dossier
Mat./Res.: Lückentext AB 03
<p>Anmerkung: Im Anschluss an Aktivität 03 empfehlenswert.</p> <ol style="list-style-type: none"> 01. Kinder bekommen Lückentext <i>O dad e dajaja</i> (AB 03); Lehrer/in erklärt die Aufgabenstellung. 02. Kinder haben 10–15 Minuten Zeit, um den Lückentext auszufüllen. 03. Anschließend liest jedes Kind einen Satz laut vor und nennt das in die Lücke gehörende Wort nochmal zusätzlich. 04. Lehrer/in schreibt diese Wörter an die Tafel, damit die Kinder die Ergebnisse vergleichen können. 05. Arbeitsblatt im Dossier ablegen.
Unterrichtsaktivität 06 Einzelthema 02: Aktivitäten zu Hause – Lingua Puzzle <i>O dad e dajaja</i>
Dauer: 20 min Skill: 
Mat./Res.: Arbeitsblatt 04, Kuverts
<p>Anmerkung: Im Anschluss an Unterrichtsaktivität 05 empfehlenswert</p> <p>Vorbereitung: AB 04 ausdrucken und für jedes Paar einen Dialog ausschneiden und in ein Kuvert legen.</p> <ol style="list-style-type: none"> 01. Kinder bilden 2er- Gruppen, jede Gruppe bekommt ein Kuvert. 02. Sie haben ca. 10 Minuten Zeit um den Dialog zu legen. 03. Anschließend liest jede Gruppe den gelegten Dialog vor. 04. Lehrerin sammelt die Kuverts wieder ein.
Unterrichtsaktivität 07 Einzelthema 01: Aktivitäten zu Hause – Theaterstück <i>O dad e dajaja</i>
Dauer: 50 min Skill: 
Mat./Res.: evt. Dialog AB 02, Kamera, evt. TV-Gerät, Kostüme und Requisiten
<p>Anmerkung: Im Anschluss an Aktivität 06 empfehlenswert.</p> <ol style="list-style-type: none"> 01. Lehrer/in gibt den Kindern 10 Minuten Zeit um zu zweit ein Theaterstück zum Thema <i>O dad e dajaja</i> vorzubereiten 02. Kinder können auch den Dialog AB 02 <i>O dad e dajaja</i> verwenden. 03. Lehrer/in stellt den Kindern verschiedene Kostüme und Requisiten zur Verfügung. 04. Jedes Paar spielt eine Szene durch; der/die Lehrer/in nimmt sie dabei auf. 05. Danach sehen sie sich gemeinsam ihre Aufnahmen an (um die Fortschritte der Kinder festzuhalten, kann man mehrere Durchgänge filmen).

Unterrichtsaktivität 08 Einzelthema 02: Aktivitäten zu Hause – Fragenkatalog <i>O dad e dajaja</i>
Dauer: 20 min Skill:   ELP: Dossier
Mat./Res.: Fragenkatalog Arbeitsblatt 05
<p>Anmerkung: Im Anschluss an mind. Unterrichtsaktivität 01 empfehlenswert.</p> <ol style="list-style-type: none"> Lehrer/in teilt AB 05 Fragenkatalog <i>O dad e dajaja</i> aus. Die Kinder haben ca. 5 Minuten Zeit um die Fragen zu beantworten. Anschließend werden die Antworten gemeinsam verglichen und der/die Lehrer/in schreibt zur Kontrolle die fehlenden Wörter an die Tafel. Das Arbeitsblatt wird im Dossier abgelegt.
Unterrichtsaktivität 09 Einzelthema 02: Aktivitäten zu Hause – <i>So čerela i daj/o dad</i>
Dauer: 40 min Skill:   ELP: S. 53
Mat./Res.: Bildkarten Arbeitsblatt 06
<p>Vorbereitung: Bildkarten AB 6 ausdrucken und ausschneiden.</p> <ol style="list-style-type: none"> Lehrer/in hängt die Bilder AB 06 an die Tafel und bittet die Kinder über die Tätigkeiten des Vaters oder der Mutter im Alltag zu erzählen. Während die Kinder erzählen schreibt der/die Lehrer/in die Verben entweder unter das Bild des Vaters oder der Mutter. Die Verben werden im Dossier S. 43 abgeschrieben.
Unterrichtsaktivität 10 Einzelthema 01: Ich und meine Aktivitäten – Morgenkreis <i>So čerdžan irati</i>
Dauer: 30 min Skill: 
Mat./Res.: Bild- und Wortkarten AB 07
<p>Vorbereitung: AB 07 Bild mit dazu passenden Wortkarte ausschneiden.</p> <ol style="list-style-type: none"> Kinder bilden einen Sitzkreis. Lehrer/in verteilt die Karten in der Kreismitte. Er/Sie fragt: <i>So čerdžan tu irati?</i> und bittet die Kinder der Reihe nach zu antworten. Kinder nehmen eine Karte, die ihre Aktivität darstellt und erzählen was sie gemacht haben.
Unterrichtsaktivität 11 Einzelthema 01: Ich und meine Aktivitäten – <i>So čerdže o čhave?</i>
Dauer: 30 min Skill:   ELP: Dossier S. 53
Mat./Res.: Lesetext Arbeitsblatt 08, evt. leere, linierte Blätter
<p>Anmerkung: Im Anschluss an Unterrichtsaktivität 10 empfehlenswert.</p> <ol style="list-style-type: none"> Lehrer/in teilt AB 08 <i>So čerdže o čhave?</i> aus. Er/Sie bittet ein Kind einen Satz zu lesen und anschließend besprechen sie gemeinsam den Inhalt. Jetzt liest ein zweites Kind den nächsten Satz, ein drittes Kind den nächsten usw., bis alle Sätze gelesen wurden. Lehrer/in bittet die Kinder jetzt die Verben zu unterstreichen und ihm/ihr anzusagen. Er/Sie schreibt die Verben untereinander an die Tafel und kreist alle Endungen der Verben mit „-um“ ein. Die Kinder versuchen eine Regel für die Verben zu finden. Lehrer/in schreibt die Regel auf: VERB+Endung –UM = VERGANGENHEIT. Kinder schreiben von der Tafel ab (evt. linierte Blätter vorher austeilen) und legen das Blatt im Dossier ab.

Unterrichtsaktivität 12 Einzelthema 01: Ich und meine Aktivitäten – So čerdžan irati?
Dauer: 30 min Skill:   ELP: Dossier
Mat./Res.: Arbeitsblatt 09
<ol style="list-style-type: none"> 01. Lehrer/in teilt AB 09 <i>So čerdžan irati</i> aus. 02. Er/Sie erklärt die Aufgabe: Schreibe die Sätze zu Ende. 03. Die Kinder schreiben die Sätze und abschließend liest jedes Kind einen Satz zum Vergleich laut vor. 04. Ablage des Arbeitsblattes im Dossier
Unterrichtsaktivität 13 Einzelthema 02: Aktivitäten zu Hause – Improvisation Puppentheater
Dauer: 50 min Skill:  
Mat./Res.: Puppen für das Puppentheater, Puppenbühne gestalten
<ol style="list-style-type: none"> 01. Lehrer/in erklärt die Aufgabe: Bildet 3er- oder 4er-Gruppen und versucht anhand der Puppen den Alltag bei euch zu Hause nachzuspielen (in der Früh, zu Mittag, am Abend – Wer macht was?). 02. Die Kinder suchen sich Puppen aus, die sie fürs Puppentheater brauchen und haben ca. 15 Minuten Zeit um sich vorzubereiten. 03. Jede Gruppe präsentiert ihr Stück; die anderen Kinder sind Zuschauer. 04. Lehrer/in oder „Zuschauer“ dürfen das Stück nicht unterbrechen, weder um etwas zu fragen oder um Korrekturen der Aussprache vorzunehmen. Ziel ist es, das freie Sprechen zu üben.
Unterrichtsaktivität 14 Einzelthema 01: Ich und meine Aktivitäten – So čerdžum irati
Dauer: 50 min Skill: 
Mat./Res.: Bild- und Wortkarten Arbeitsblatt 07
<ol style="list-style-type: none"> 01. Kinder bilden einen Sitzkreis. 02. Lehrer/in verwendet die Karten aus AB 07. Er/Sie zeigt einem Kind eine Karte und bittet es einen Satz damit zu bilden. 03. Kind antwortet. 04. Jetzt nimmt der/die Lehrer/in eine andere Karte und bittet das nächste Kind einen Satz zu formulieren usw. bis alle Kinder dran waren.
Unterrichtsaktivität 15 Einzelthema 01: Alle – Sprachenbiographie
Dauer: 30 min Skill:   ELP: S. 24
Mat./Res.: Sprachenportfolio S. 24/Level A2
<p>Vorbereitung: Lehrer/in gestaltet die Seite 24 Level A2 der Sprachenbiographie nach eigenen Vorlieben.</p> <ol style="list-style-type: none"> 01. Nach Beenden der Unit 1 teilt der/die Lehrer/in die selbst gestalteten Kontrollblätter aus. 02. Gemeinsam liest die Gruppe Punkt für Punkt durch, die Kinder malen ein Sternchen oder Ähnliches neben einem Punkt an, wenn sie diesen Punkt erfüllen („ich kann ...“). 03. Das Kontrollblatt wird in der Sprachenbiographie abgelegt.

Stundenbild 01 Thema: <i>O dad e dajaja</i> – Inhaltliches Verstehen
UA-Nr.: 01 Lernziele: Inhaltliches Hören und verstehen eines alltäglichen Dialoges.
Dauer: 20 min Skill: 
Mat./Res.: Hörtext Arbeitsblatt 01, Audiogerät
<ol style="list-style-type: none"> 01. Lehrer/in spielt den Hörtext <i>O dad e dajaja</i> (AB01) 2 x vor, Kinder hören zu. 02. Kinder tauschen sich mit ihren Sitznachbarn über den Inhalt aus. 03. Der Hörtext wird wieder abgespielt; Kinder sollen sich ein Wort, das sie nicht verstehen, merken. 04. Kinder nennen dem/der Lehrer/in nacheinander ihre Wörter; Lehrer/in schreibt sie an die Tafel und übersetzt sie. 05. Gemeinsam mit dem/der Lehrer/in wird der Inhalt des Textes in der Gruppe besprochen. 06. Zum Abschluss wird der Text noch einmal angehört.
UA-Nr.: 02 Lernziele: Lesen und verstehen eines alltäglichen Dialoges
Dauer: 30 min Skill:  ELP: Dossier S. 43
Mat./Res.: Dialog Arbeitsblatt 02
<ol style="list-style-type: none"> 01. Lehrer/in teilt den Lesetext <i>O dad e dajaja</i> aus und bittet zwei Kinder den Dialog abwechselnd zu lesen. 02. Gemeinsam wird der Inhalt besprochen; Lehrer/in schreibt unbekannte Wörter aus dem Text an die Tafel und übersetzt sie. 03. Kinder übertragen die neuen Wörter ins Sprachenportfolio S. 43 und legen das Blatt im Dossier ab.
Stundenbild 02 Thema: Grammatikalisches Bearbeiten eines bereits bekannten Textes
UA-Nr.: 03 Lernziele: Einfache Fragen zu mir und meiner Familie beantworten können.
Dauer: 30 min Skill:  ELP: Dossier
Mat./Res.: Dialog Arbeitsblatt 02
<ol style="list-style-type: none"> 01. Kinder nehmen den Lesetext <i>O dad e dajaja</i> aus dem Dossier heraus. 02. Lehrer/in bittet die Kinder den Text zu lesen und alle Verben rot zu unterstreichen. 03. Lehrer/in unterteilt die Tafel in zwei Spalten und bittet die Kinder ihm/ihr die unterstrichenen Wörter anzusagen. 04. Lehrer/in schreibt die Verben an die Tafel in der zweiten Spalte. 05. Jetzt bittet er/sie die Kinder alle Wörter vor dem Verb grün zu unterstreichen (Fokus auf das Hilfswort <i>ka</i> (= wird) zur Bildung des Futur) und ihm/ihr auch diese anzusagen. 06. Lehrer/in schreibt sie neben dem dazu passenden Verb in die erste Spalte und danach unterstreicht er/sie die Verben, die das „Hilfswort“ <i>ka</i> enthalten. 07. Jetzt können die Kinder versuchen eine grammatikalische Regel für diese Wörter zu finden. 08. Lehrer/in schreibt die Regel an die Tafel: Zukunft wird mit dem Wort <i>ka</i> + Zeitwort gebildet. 09. Kinder schreiben von der Tafel ab (evt. leere Blätter verteilen) und legen das Blatt im Dossier ab.
UA-Nr.: 05 Lernziele: Einfache Fragen zu mir und meiner Familie beantworten können.
Dauer: 20 min Skill:  ELP: Dossier
Mat./Res.: Lückentext Arbeitsblatt 03
<ol style="list-style-type: none"> 01. Kinder bekommen Lückentext <i>O dad e dajaja</i> (AB 03); Lehrer/in erklärt die Aufgabenstellung. 02. Kinder haben 10–15 Minuten Zeit, um den Lückentext auszufüllen. 03. Anschließend liest jedes Kind einen Satz laut vor und nennt das in die Lücke gehörende Wort nochmal zusätzlich. 04. Lehrer/in schreibt diese Wörter an die Tafel, damit die Kinder die Ergebnisse vergleichen können. 05. Arbeitsblatt im Dossier ablegen.

O dad e dajaja

Dad: Uštiljan li?

Daj: Uštiljum!

Dad: Ka pije li kafa?

Daj: Šaj, dema jek kafa!

Dad: Ake tuke tli kafa. Romnije, so ka čera avdije?

Daj: Pa, ašta hari te has doručko hem posle ka dža
ki prodavnica te čina diso ručkose.

Dad: Javindža pe mli daj hem vičindža amen ko ručko.
Ka dža li olende?

Daj: Pa super! Ka dža.

Na valjani me te spreminav o ručko!

Ama mora te dža te čina diso
ki prodavnica.

Tajsase nane amen ništo čhere.

Dad: Epa hajde! Tu čer o doručko a o čhava
neka čistinen ple sobe hem ka dža.

Daj: A so ka čere tu?

Dad: Me ka thovav o čare palo doručko
a akana mangava te
čitnav mle novine!

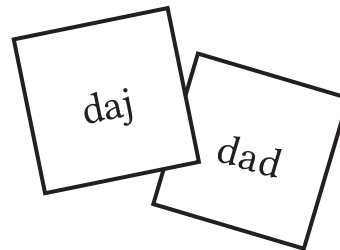

Mlo anav _____

O dad e dajaja

dža

spreminav

čere

thovav

čera

pije

čistinen

Dad: Uštiljan li?

Daj: Uštiljum!

Dad: Ka _____ li kafa?

Daj: Šaj, dema jek kafa!

Dad: Ake tuke tli kafa. Romnije, so ka _____ avdije?

Daj: Pa, ašta hari te _____ doručko hem posle ka dža
ki prodavnica te _____ diso ručkose.

Dad: Javindža pe mli daj hem vičindža amen ko ručko.

Ka _____ li olende?

Daj: Pa super! Ka dža. Na valjani me te _____ o ručko!

Ama mora te dža te čina diso ki prodavnica.

Tajsase nane amen ništo čhere.

Dad: Epa hajde! Tu čer o doručko a o čhava neka

_____ ple sobe hem ka dža.

Daj: A so ka _____ tu?

Dad: Me ka _____ o čare palo doručko a akana

mangava te _____ mle novine!

has

čitnav

čina

O dad e dajaja

Dad: Uštiljan li?

Daj: Uštiljum!

Dad: Ka pije li kafa?

Daj: Šaj, dema jek kafa!

Dad: Ake tuke tli kafa. Romnije, so ka čera avdije?

Daj: Pa, ašta hari te has doručko hem posle ka dža ki prodavnica te čina diso ručkose.

Dad: Javindža pe mli daj hem vičindža amen ko ručko. Ka dža li olende?

Daj: Pa super! Ka dža. Na valjani me te spreminav o ručko! Ama mora te dža te čina diso ki prodavnica. Tajsase nane amen ništo čhere.

Dad: Epa hajde! Tu čer o doručko a o čhava neka čistinen ple sobe hem ka dža.

Daj: A so ka čere tu?

Dad: Me ka thovav o čare palo doručko a akana mangava te čitnav mle novine!

Mlo anav _____

O dad e dajaja

1) Ko čerdža i kafa?

I kafa čerdža _____

2) Ko valjani te čerel o doručko?

O doručko valjani te čerel _____.

3) Ko valjani te čistini o čhavorikane sobe?

O čhavorikane sobe valjani te čistinen _____.

4) Ko mangela te čitini o novine?

O novine mangela te _____.



Mli daj

Mlo dad

f



m



k

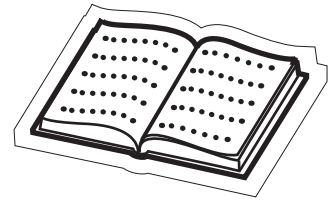

v



k

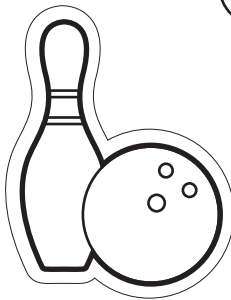

s

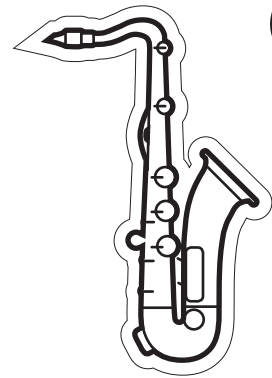

d



c

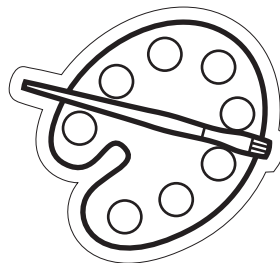

b

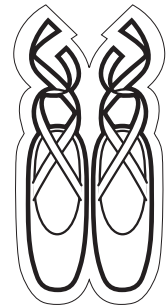

k



v



h

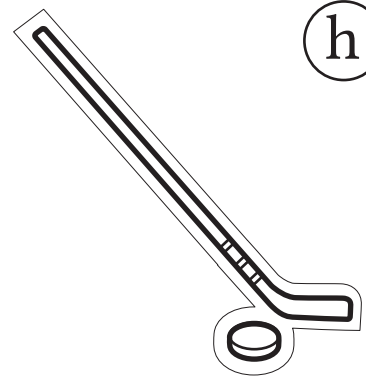

čheldžum
fudbali

šundžum
muzika

čitindžum
knjige

čheldžum
videoigre

deljum ki
kuglana

bašaldžum
saksofoni

dilabum

crtindžum

deljum ko
baleti

bašaldžum
klarineti

bašaldžum
violina

čheldžum
hokej

h

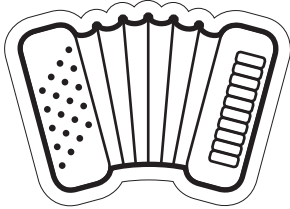

m

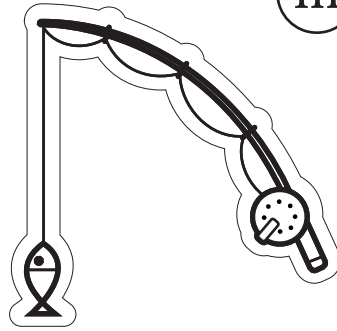

t



g

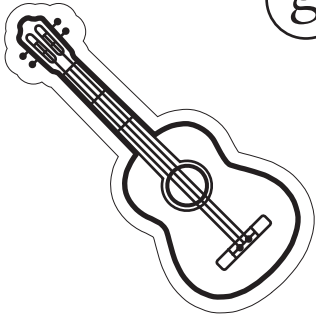

d

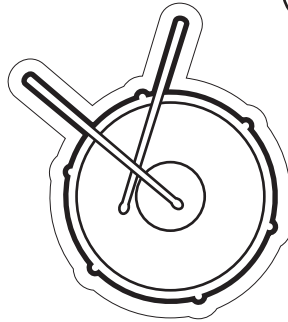

k

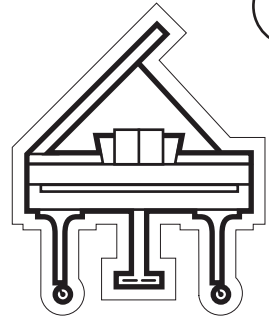

k



k

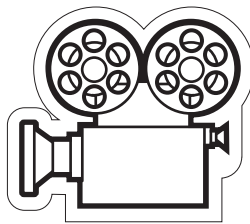

p

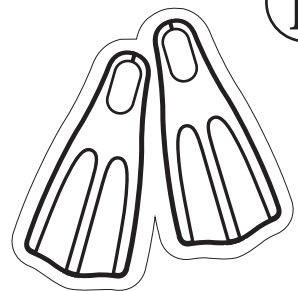

bašaldžum
harmonika

dala palo
mače

glumindžum
ko tear

bašaldžum
gitara

bašaldžum
desi

bašaldžum
klaviri

čheldžum
košarka

deljum ko
kino

plivindžum

So čerdže o čhave?“

Janko

„Me čheldžum fudbali ko parko.“

Mirko

„Me čheldžum košarka mle dadeja.“

Suzi

„Me dželjum ki kuglana mle familijaja.“

Demo

„Me crtindžum duj slike.“

Marijo

„Me čheldžum videoigre mle phraleja.“

Kavin

„Me šundžum romani muzika.“

Anita

„Me dželjum ko baleti mle dajaja.“

Zorika

„Me čitindžum jek knjiga.“

Sofia

„Me dželjum ko kino mle amalinkaja.“

Mlo anav _____

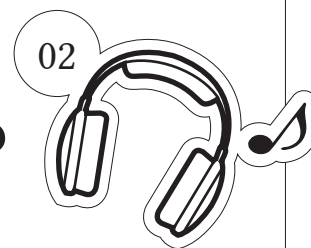
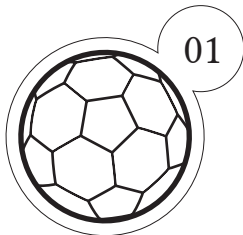

So čerdžan irati?

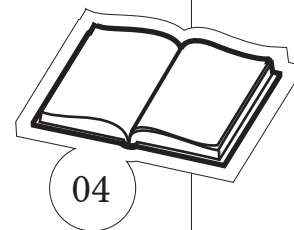
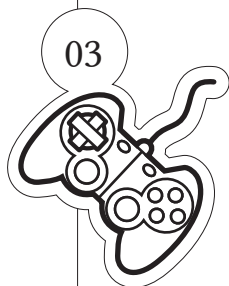

01) Me čheldžum fudbali irati.

02) Me čheldžum _____.

03) Me _____.

04) _____.

05) _____.

06) _____.

07) _____.

08) _____.

09) _____.



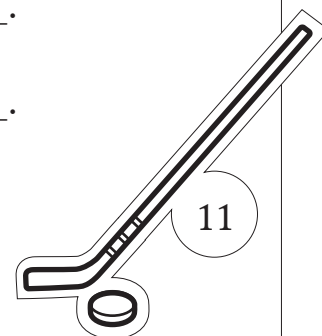
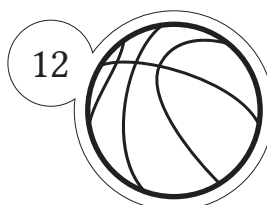
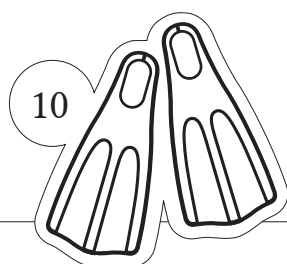
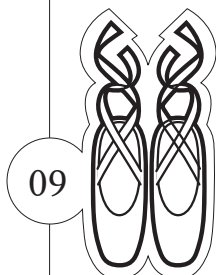
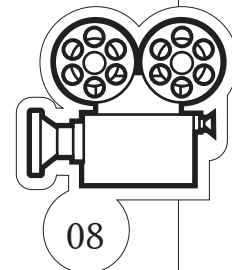
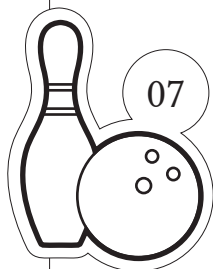
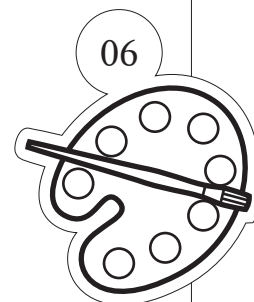
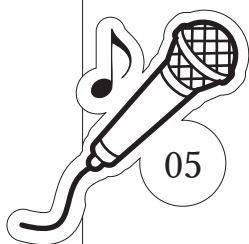

10) _____.

11) _____.

12) _____.



Arlije_Secondary_A2_AT_deu_Lektion-03
Thema (CFR): MEINE GEMEINSCHAFT
Einzelthema 01: Öffentliche Orte und Gebäude Einzelthema 02: Meine Umgebung

Inhalte des Rahmenlehrplans für Romani (CFR) – Lernziele	
Skill	Relevante Deskriptoren für Sprachaktivitäten & „Ich kann“ Aussagen des CFR:
	<ul style="list-style-type: none"> ✓ Kann die Hauptpunkte von dem, was im Unterricht über Personen, die in einer bestimmten Situation arbeiten (z.B. Lehrer, Bauern usw.), gesprochen wird (z.B. vorgelesene Geschichten), verstehen. ✓ Kann in einer Erzählung über die Bedeutung oder den Wert einer Handlung oder des typischen Verhaltens innerhalb der Roma-Kultur die Hauptpunkte verstehen.
	<ul style="list-style-type: none"> ✓ Kann einfache öffentliche Texte und Mitteilungen (z.B. Öffnungstage oder -zeiten) lesen und verstehen und die wesentlichen Informationen (von welchem Ort die Rede ist, was dort passiert usw.) herausfinden. ✓ Kann einfache Geschichten/Märchen mit einer großen Anzahl vertrauter Wörter, die sich auf Aspekte des Roma-Lebensstils beziehen oder diese widerspiegeln, lesen und verstehen.
	<ul style="list-style-type: none"> ✓ Kann einfache Fragen über das, was in den öffentlichen Gebäuden in der Umgebung passiert, stellen und beantworten. ✓ Kann einfache Fragen über die Menschen, die in diesen Gebäuden arbeiten, stellen und beantworten. ✓ Kann einfache Fragen über die wichtigsten Aktivitäten seiner/ihrer Gemeinschaft stellen und beantworten. ✓ Kann Besucher/innen angemessen begrüßen und Antworten auf einfache Fragen zu seinem/ihrer Leben und seinen/ihrer Aktivitäten geben.
	<ul style="list-style-type: none"> ✓ Kann mithilfe einer Reihe von Phrasen und einfachen Sätzen erklären, warum er/sie einen bestimmten Ort oder ein bestimmtes Gebiet mag oder nicht. ✓ Kann mithilfe einer Reihe von Phrasen und einfachen Sätzen über eine berühmte Persönlichkeit aus der Region sprechen. ✓ Kann mithilfe einer Reihe von Phrasen und einfachen Sätzen über sein/ihr tägliches Leben sprechen. ✓ Kann mithilfe einer Reihe von Phrasen und einfachen Sätzen über eine berühmte Roma-Persönlichkeit aus der Region sprechen.
	<ul style="list-style-type: none"> ✓ Kann einfache Sätze über seinen/ihrer Lieblingsplatz in der Gegend schreiben und erklären, warum er/sie ihn mag. ✓ Kann einfache Sätze über einen Ort in der Gegend, den er/sie besucht hat, schreiben. ✓ Kann einfache Sätze über das Leben in seiner/ihrer Gemeinschaft und über seine/ihre alltägliche Routine schreiben.
Inhalte des Europäischen Sprachenportfolios (ELP)	
Sprachenbiographie: Unterrichtsaktivität 15	
Dossier: AB 03, 04, 06, 07, 08 oder 09, + Aktivität 13, Aktivität 01 „Neue Wörter“	



Vokabular | Einzelthema 01: Öffentliche Orte und Gebäude







Aktiv			
<i>i biblioteka</i>	die Bibliothek	<i>olendar</i>	von ihnen
<i>i adresa</i>	die Adresse	<i>o crtežija</i>	die Zeichnungen
<i>o anav</i>	der Name	<i>koja?</i>	welche?
<i>i učitelka</i>	die Lehrerin	<i>umlavi</i>	umhängen, aufhängen
<i>i škola</i>	die Schule	<i>kozom?</i>	wie viel
<i>o oddelenie</i>	die Klasse	<i>o manuš, o manuša</i>	der Mensch, die Menschen
<i>o čhavo, o čhave</i>	das Kind, die Kinder	<i>hine</i>	war
<i>i paramiz</i>	die Geschichte, das Märchen	<i>najšukar</i>	der, die, das Beste
<i>dikhela</i>	sehen, schauen	<i>tuke</i>	dir
<i>čitini</i>	lesen	<i>ko/ki</i>	im, in, zum, auf
<i>pamtini</i>	merken	<i>o muzeji</i>	das Museum
<i>najvažno</i>	das Wichtigste	<i>o prvo</i>	das/der Erste
<i>i buti, o buča</i>	die Sache, die Sachen,	<i>o puti</i>	das Mal
	das Ding, die Dinge,	<i>tlo, tli</i>	dein, deine, deines
	die Arbeit, die Arbeiten	<i>najšužo/-i</i>	der/die Schönste
<i>i matematika</i>	die Mathematik	<i>o than</i>	der Ort, der Platz
<i>računini</i>	rechnen	<i>odothe</i>	dort, dorthin
<i>o učeniko, o učenikija</i>	der Schüler, die Schüler	<i>isi</i>	es gibt
<i>ertini</i>	zeichnen	<i>nane</i>	es gibt nicht
<i>stalno</i>	immer		





Vokabular | Einzelthema 02: Meine Umgebung







Aktiv			
<i>o popularno manuš</i>	die berühmte Person	<i>o odmori</i>	der Urlaub
<i>o popularno manuša</i>	die berühmten Personen	<i>i ordinacija</i>	die Ordination, die Arztpraxis
<i>o idoli</i>	das Idol	<i>phanli/-o</i>	geschlossen
<i>Kozom berš isi tut/ole/ola?</i>	Wie alt bis du? Wie alt ist er/sie?	<i>odole</i>	diese, diesen, dieses
<i>Sar?</i>	wie	<i>lake</i>	ihr
<i>So?</i>	was	<i>zamenini</i>	vertreten
<i>Kotar?</i>	woher	<i>o telefoni</i>	das Telefon
<i>Sose?</i>	warum	<i>o januari</i>	der Januar
<i>i informacija</i>	die Information	<i>pale</i>	wieder
<i>kotar ... dži ko ...</i>	von ... bis ...	<i>čerela buti</i>	arbeiten
<i>o ponedelniko</i>	der Montag	<i>sar stalno</i>	wie immer
<i>o petok</i>	der Freitag		



Grammatik in dieser Lektion	
Aktiv	Passiv
Einfache Fragewörter Einfache Fragesätze in der Gegenwart. Zusammenhängendes Schreiben in der Gegenwart.	

Unterrichtsaktivität 01 Einzelthema 01: Öffentliche Orte und Gebäude – Hörtext <i>I učitelka</i>
Dauer: 20 min Skill:  ELP: S. 53
Mat./Res.: Hörtext Arbeitsblatt 02 + Audiogerät
<ol style="list-style-type: none"> 01. Lehrer/in spielt den Hörtext <i>I učitelka</i> (AB 02) 2 x vor, Kinder hören zu. 02. Kinder tauschen sich mit ihren Sitznachbarn über den Inhalt aus. 03. Der Hörtext wird wieder abgespielt; Kinder sollen sich ein Wort, das sie nicht verstehen, merken. 04. Kinder nennen Lehrer/in nacheinander ihre Wörter; Lehrer/in schreibt sie an die Tafel und übersetzt sie. 05. Gemeinsam mit dem/der Lehrer/in wird der Inhalt des Textes in der Gruppe besprochen und die neuen Wörter ins Sprachenportfolio S. 53 abgeschrieben. 06. Zum Abschluss wird der Text noch einmal angehört.
Unterrichtsaktivität 02 Einzelthema 01: Öffentliche Orte und Gebäude – Lesetext <i>I učitelka</i>
Dauer: 20 min Skill:  ELP: Dossier S. 43
Mat./Res.: Lesetext Arbeitsblatt 03
<ol style="list-style-type: none"> 01. Kinder bilden einen Sitzkreis. 02. Lehrer/in teilt den Lesetext <i>I učitelka</i> (AB 03) aus und bittet ein Kind den ersten Absatz laut vorzulesen. 03. Gemeinsam werden die Hauptpunkte des ersten Absatzes besprochen. 04. Lehrer/in bittet ein anderes Kind den zweiten Absatz vorzulesen. 05. Gemeinsam werden auch hier die Hauptpunkte besprochen, usw. 06. Ablage des Arbeitsblattes im Dossier.
Unterrichtsaktivität 03 Einzelthema 01: Öffentliche Orte und Gebäude – Fragekatalog <i>I učitelka</i>
Dauer: 30 min Skill:  ELP: Dossier
Mat./Res.: Fragenkatalog Arbeitsblatt 04
<p>Anmerkung: Im Anschluss an Unterrichtsaktivität 01 oder 02 empfehlenswert.</p> <ol style="list-style-type: none"> 01. Lehrer/in teilt AB 04 Fragenkatalog <i>I učitelka</i> aus. 02. Die Kinder haben ca. 5 Minuten Zeit um die Fragen mit dem Sitznachbarn zu beantworten. 03. Anschließend werden die Antworten gemeinsam verglichen und der/die Lehrer/in schreibt zur Kontrolle die Sätze an die Tafel. 04. Das Arbeitsblatt wird im Dossier abgelegt.

Unterrichtsaktivität 04 Einzelthema 01: Öffentliche Orte und Gebäude – Puzzel-Text I učitelka
Dauer: 30 min Skill:  ▶
Mat./Res.: Puzzel-Text AB 05
<p>Anmerkung: Im Anschluss an Unterrichtsaktivität 03 empfehlenswert Vorbereitung: AB 05 ausdrucken und für jedes Paar einen Text zerschneiden und in ein Kuvert legen.</p> <ol style="list-style-type: none"> 01. Kinder bilden 2er-Gruppen; jede Gruppe bekommt ein Kuvert. 02. Sie haben ca. 10 Minuten Zeit um das Textpuzzle zu legen. 03. Anschließend liest eine Gruppe den gelegten Text zur Kontrolle vor. 04. Lehrerin sammelt die Kuverts wieder ein.
Unterrichtsaktivität 05 Einzelthema 01: Öffentliche Orte und Gebäude – Kommunikationsstationen
Dauer: 50 min Skill:  ▶  ELP: Dossier
Mat./Res.: Kärtchen AB 01, Laminiergerät, Klebeband
<p>Vorbereitung. Kärtchen AB 01 ausdrucken, Bild- und Wortkarten ausschneiden. 9 Tische zurecht rücken (=9 Stationen) und mit jeweils einer Karte kennzeichnen.</p> <ol style="list-style-type: none"> 01. Lehrer/in erklärt das Spiel: „Es gibt 9 „Kommunikationsstationen“ und du darfst dir eine Station zum Kommunizieren aussuchen. Du gehst dort hin und beginnst ein Dialog mit der dort anwesenden Person. Am besten ist es, wenn du Fragen zum Gebäude, Beruf der Person, Aktivitäten der Person, usw. stellst.“ 02. Lehrer/in teilt jeder Station ein Kind zu, welches gleich bei seiner Station bleibt. Dieses Kind ist ein Mitarbeiter dieser Station (Postmann, Lehrer, Feuerwehrmann, usw.). 03. Lehrer/in bittet jetzt eines der übrigen Kinder eine Station auszuwählen. 04. Kind geht zur Station seiner Wahl und beginnt zu kommunizieren. 05. Jetzt ist das nächste Kind dran, usw. bis alle Kinder dran waren.
Unterrichtsaktivität 06 Einzelthema 02: Meine Umgebung – Morgenkreis
Dauer: 30 min Skill:  ▶
Mat./Res.: Kärtchen Arbeitsblatt 01
<p>Vorbereitung: AB 01 ausdrucken, Bild- zusammen mit dazu passender Wortkarte ausschneiden und laminieren.</p> <ol style="list-style-type: none"> 01. Kinder bilden einen Sitzkreis. 02. Lehrer/in verteilt die Karten in der Mitte und zeigt das Spiel vor. Sie sagt: <i>Me but mangava te džav ko kino sose mangava te dikhav o najneve filmija</i> und zeigt die dazu passende Karte. Sie sagt weiter: <i>Me na mangava te džav ki pošta, sose oduri isi bari gužva</i> und zeigt auch diese Karte. 03. Jetzt bittet er/sie ein Kind zu nennen, welche Orte es mag, welche nicht und warum. Spiel solange Spielen, bis alle Kinder dran waren.
Unterrichtsaktivität 07 Einzelthema 02: Meine Umgebung – Plakat <i>Popularno manuša/Mle idolija</i>
Dauer: 50 min Skill:  ▶ 
Mat./Res.: Plakate, Stifte, Kleber, Schere, Magazine, Zeitungen, Zeitschriften
<ol style="list-style-type: none"> 01. Kinder bilden 3er oder 4er Gruppen. 02. Jede Gruppe gestaltet ein Plakat zum Thema „Berühmte Personen“ oder „Meine Idole“. 03. Lehrer/in gibt jeder Gruppe ein Plakat und stellt die Arbeitsmaterialien zur Verfügung. 04. Kinder schneiden aus den Zeitschriften Fotos oder Texte aus und gestalten damit ihr Plakat. 05. Die Plakate werden aufgehängt.

Unterrichtsaktivität 08 Einzelthema 02: Meine Umgebung – Präsentation <i>Poularo manuša/Mle idolja</i>
Dauer: 20 min Skill: 
Anmerkung: Im Anschluss an mind. Unterrichtsaktivität 07 empfehlenswert. 01. Gemeinsam geht man von Plakat zu Plakat, welche die Gruppen vorher gestaltet haben. 02. Lehrer/in bittet jede Gruppe ihr Plakat vorzustellen (mind. 3 Sätze, Warum haben wir diese Person ausgewählt, was macht er/sie, womit wurde er/sie berühmt, ...).
Unterrichtsaktivität 09 Einzelthema 02: Meine Umgebung – <i>Popularno manuša</i>
Dauer: 40 min Skill:  ELP: Dossier
Mat./Res.: Arbeitsblatt 06
01. Lehrer/in teilt das Arbeitsblatt 06 <i>Popularno manuša</i> aus. 02. Gemeinsam werden die Aufgabenstellung und die Fragen gelesen. 03. Anschließend schreiben die Kinder mind. drei Sätze zu einer berühmten Persönlichkeit ihrer Wahl. 04. Danach liest jedes Kind seine Sätze vor. 05. Ablage des Arbeitsblattes im Dossier.
Unterrichtsaktivität 10 Einzelthema 02: Meine Umgebung – Spiel „Wer bin ich?“
Dauer: 30 min Skill: 
01. Lehrer/in wählt ein Kind aus, das die Klasse kurz verlässt. 02. Währenddessen einigt sich der Rest der Klasse auf eine berühmte Person, deren Namen der/die Lehrer/in auf ein Post-it schreibt. 03. Das Kind, das draußen wartet wird wieder in die Klasse geholt. 04. Lehrer/in klebt ihm das Post-it, ohne dass das Kind sieht was darauf steht, auf die Stirn. 05. Das Kind fragt jetzt durch geschlossene, indirekte Fragen (Antwort nur mit JA/NEIN möglich) wer es ist. (z.B. Bin ich ein Mann? Bin ich ein Sänger? Bin ich alt, jung, dick, dünn, blond, etc.? Singe ich Pop, Jazz, Klassik, etc.? Bin ich Schauspieler?). 06. Die Gruppe darf nur mit Ja oder Nein antworten. 07. Wenn das Kind erraten hat, wer es ist, darf es jemand anderes wählen und das Spiel beginnt wieder von vorne.
Unterrichtsaktivität 11 Einzelthema 02: Meine Umgebung – Abwesenheit „Dr. Šerifi“
Dauer: 20 min Skill:  ELP: Dossier
Mat./Res.: Lesetext Arbeitsblatt 07
01. Lehrer/in teilt den Lesetext <i>Dr. Šerifi</i> (AB 07) aus und bittet die Kinder den Text 1x leise durchzulesen. 02. Anschließend wird der Text Absatz für Absatz von den Kindern gelesen und inhaltlich besprochen. 03. Vokabeln, die neu für die Kinder sind, schreibt der/die Lehrer/in an die Tafel. 04. Ablage des Arbeitsblattes im Dossier.

Unterrichtsaktivität 12 Einzelthema 02: Öffentliche Orte und Gebäude – Besuch Museum/Bücherei
Dauer: ca. 4 Std. Skill:   ELP: Dossier
Mat./Res.: Fragenkatalog Arbeitsblatt 08 oder Arbeitsblatt 09
<ol style="list-style-type: none"> 01. Die Gruppe unternimmt einen Ausflug zu einem nahe gelegenen Museum oder zur Bücherei. 02. Lehrer/in teilt, je nach Ort, das Arbeitsblatt AB 08 oder AB 09 aus und bittet die Kinder bei der Führung gut aufzupassen, da sie anschließend die Fragen beantworten sollen (optimal wäre eine Führung in Romani, andernfalls können die Kinder in der Landessprache zuhören und die Antworten in Romani schreiben). 03. Nach der Führung verteilen sich die Kinder in 3er-Gruppen im Gebäude und versuchen Mitarbeiter anzusprechen, die ihnen bei den Antworten helfen können. 04. Danach treffen sich alle wieder am vereinbarten Platz und besprechen ihre Antworten. 05. Ablage des Arbeitsblattes im Dossier.
Unterrichtsaktivität 13 Einzelthema 02: Öffentliche Orte und Gebäude – Kurzgeschichte
Dauer: 30 min Skill:  ELP: Dossier
Anmerkung: Im Anschluss an Unterrichtsaktivität 12 empfehlenswert.
<ol style="list-style-type: none"> 01. Kinder bekommen die Aufgabe mind. fünf Sätze zum Thema <i>Ko muzeji</i> oder <i>Ki biblioteka</i> zu schreiben. 02. Lehrer/in kann verschiedene Fragen als Hilfe an die Tafel schreiben (Wann warst du dort? Mit wem warst du dort? Was habt ihr als erstes getan/gesehen? etc.). 03. Kinder lesen ihre Kurzgeschichten vor und legen das Blatt im Dossier ab.
Unterrichtsaktivität 14 Einzelthema 02: Meine Umgebung – <i>Mlo najšušo than</i>
Dauer: 50 min Skill: 
Mat./Res.: Arbeitsblatt 10
<ol style="list-style-type: none"> 01. Lehrer/in teilt das Arbeitsblatt 10 <i>Mlo najšušo than</i> aus. 02. Er/Sie bittet ein Kind die Angaben vorzulesen und gemeinsam besprechen sie, was ihre Aufgabe ist. 03. Kinder vervollständigen das Arbeitsblatt und geben es dem/der Lehrer/in zur Kontrolle ab. 04. Lehrer/in korrigiert die Sätze und anschließend hängen die Kinder ihre Blätter in der Klasse auf.
Unterrichtsaktivität 15 Einzelthemen Alle: Sprachenportfolio
Dauer: 10 min Skill:   ELP: S. 26, 27
Mat./Res.: Sprachenportfolio S. 26, 27/Level A2
Vorbereitung: Lehrer/in gestaltet die Seite 19 Level A2 der Sprachenbiographie nach eigenen Vorlieben.
<ol style="list-style-type: none"> 01. Nach Beenden der Unit 3, teilt der/die Lehrer/in die selbst gestalteten Kontrollblätter aus. 02. Gemeinsam liest die Gruppe Punkt für Punkt durch, die Kinder malen ein Sternchen oder Ähnliches neben einem Punkt an, wenn sie diesen Punkt erfüllen („ich kann ...“). 03. Das Kontrollblatt wird in der Sprachenbiographie abgelegt.

Stundenbild 01 Thema: <i>Popularno manuša</i>
UA-Nr.: 09 Lernziele: Einfache, zusammenhängende Sätze schreiben.
Dauer: 20 min Skill:  ELP: Dossier
Mat./Res.: Arbeitsblatt 06
<ol style="list-style-type: none"> 01. Lehrer/in teilt das Arbeitsblatt 06 <i>Popularno manuša</i> aus. 02. Gemeinsam werden die Aufgabenstellung und die Fragen gelesen. 03. Anschließend schreiben die Kinder mind. drei Sätze zu einer berühmten Persönlichkeit ihrer Wahl. 04. Danach liest jedes Kind seine Sätze vor. 05. Ablage des Arbeitsblattes im Dossier.
UA-Nr.: 10 Lernziele: Einfache Fragen stellen.
Dauer: 30 min Skill: 
<ol style="list-style-type: none"> 01. Lehrer/in wählt ein Kind aus, das die Klasse kurz verlässt. 02. Währenddessen einigt sich der Rest der Klasse auf eine berühmte Person, deren Namen der/die Lehrer/in auf ein Post-it schreibt. 03. Das Kind, das draußen wartet wird wieder in die Klasse geholt. 04. Lehrer/in klebt ihm das Post-it, ohne dass das Kind sieht was darauf steht, auf die Stirn. 05. Das Kind fragt jetzt durch geschlossene, indirekte Fragen (Antwort nur mit JA/NEIN möglich) wer es ist. (z.B. Bin ich ein Mann? Bin ich ein Sänger? Bin ich alt, jung, dick, dünn, blond, etc.? Singe ich Pop, Jazz, Klassik, etc.? Bin ich Schauspieler?). 06. Die Gruppe darf nur mit Ja oder Nein antworten. 07. Wenn das Kind erraten hat, wer es ist, darf es jemand anderes wählen und das Spiel beginnt wieder von vorne.
Stundenbild 02 Thema: Rollenspiele in öffentl. Gebäude
UA-Nr.: 05 Lernziele: Gespräche beginnen können anhand von Fragen. Einfache Dialoge führen.
Dauer: 50 min Skill:  ELP: Dossier
Mat./Res.: Kärtchen AB 01, Laminiergerät, Klebeband
<p>Vorbereitung. Kärtchen AB1 ausdrucken, Bild- und Wortkarten ausschneiden und laminieren. 9 Tische zurecht rücken (= 9 Stationen) und mit jeweils einer Karte kennzeichnen.</p> <ol style="list-style-type: none"> 01. Lehrer/in erklärt das Spiel: Es gibt 9 „Kommunikationsstationen“ und du darfst dir eine Station zum Kommunizieren aussuchen. Du gehst dort hin und beginnst ein Dialog mit der dort anwesenden Person. Am besten ist es wenn du Fragen zum Gebäude, Beruf der Person, Aktivitäten der Person, usw. stellst. 02. Lehrer/in teilt jeder Station ein Kind zu, welches gleich bei seiner Station bleibt. Dieses Kind ist ein Mitarbeiter dieser Station (Postmann, Lehrer, Feuerwehrmann, usw.). 03. Lehrer/in bittet jetzt eines der übrigen Kinder eine Station auszuwählen. 04. Kind geht zur Station seiner Wahl und beginnt zu kommunizieren. 05. Jetzt ist das nächste Kind dran, usw. bis alle Kinder dran waren.

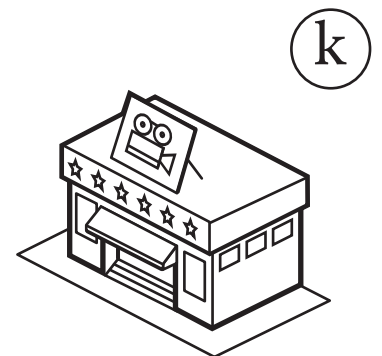
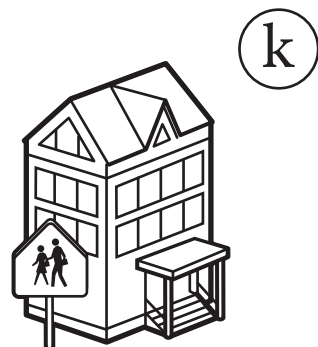
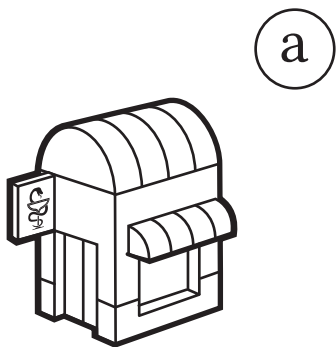
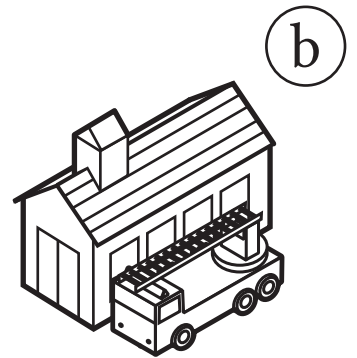
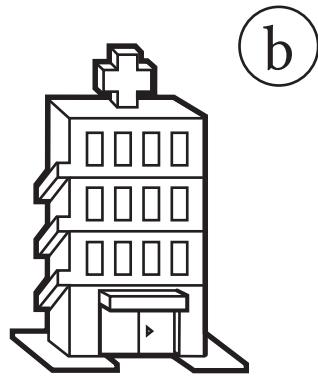
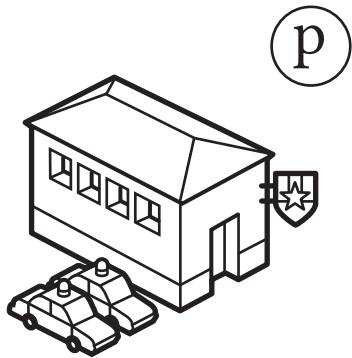
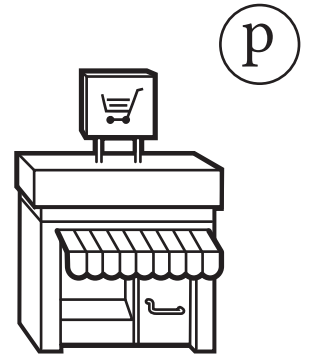
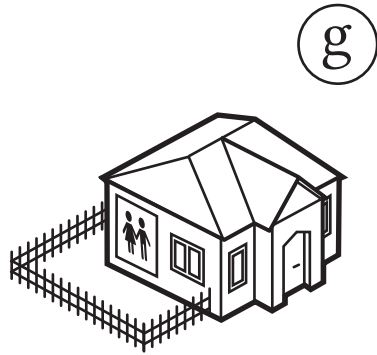
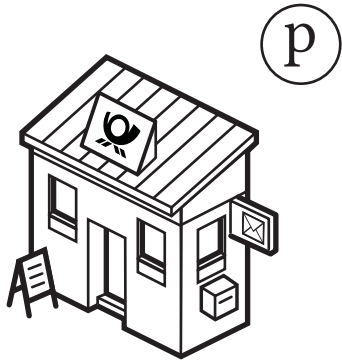

Ⓟ

i pošta

Ⓟ

i gradinka

Ⓟ

i prodavnica

Ⓟ

i policija

Ⓟ

i bolnica

Ⓟ

i božarno
stanica

Ⓟ

i apoteka

Ⓟ

i škola

Ⓟ

i kino

I učitelka

Mlo anav i tano Monika. Me čerava buti ki škola sar učitelka. Ko mlo *oddelenie* isi 23 čhave. Svako dive čitinava olenge po jek paramiz hem dikhava, dali šaj te pamtinen o najvažno buča.

Svako dive isi amen hem matematika. Akana sikljovaja te računina „minus“.

Mle učenikija ama najviše mangena te crtinen hem stalno dobinava olendar but šuže crtežija. Sa lengere crtežija zakačindžum ko *oddelenie*.



Mlo anav _____

I učitelka

Deja tut li godi?

Kaj čerela i Monika buti?

Kozom čhave isi ko lakoro *oddelenie*?

So čerena svako dive?

So sikljona akana?

So mangena o čhave najviše te čeren?



I učitelka

Mlo anav i tano Monika. Me čerava buti sar

učitelka ki škola. Ko mlo *oddelenie* isi

23 čhave. Svako dive čitina va olenge po jek

paramiz hem dikhava dali šaj te

pamtinen o najvažno buča. Svako dive isi amen

hem matematika. Akana sikljovaja te

računina „minus“. Mle učenikija ama najviše mangena te

crtinen hem stalno dobinava olendar but šuže

crtežija. Sa lengere crtežija

zakačindžum ko *oddelenie*.

Mlo anav _____

Popularno manuša

Kozom puti šaj te odgovorne celo rečenicencar?

Sar vičini pe tlo idoli?

Kozom berš isi ole? Kozom berš isi ola?

So čerela tlo idoli?

Kotar i tano tlo idoli?

Sose mangeja ola? Sose mangeja ole?

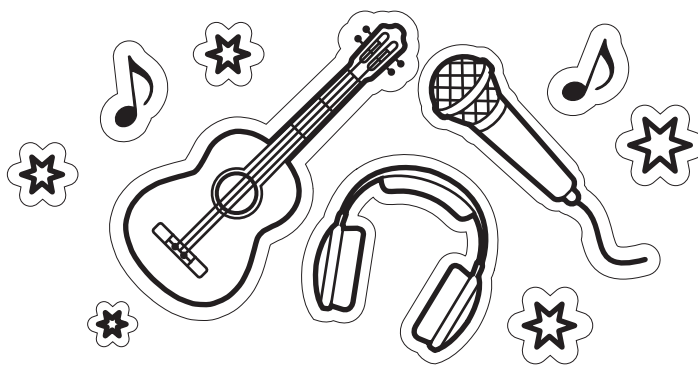

Mlo anav _____

INFORMACIJA

Gsp. Dr. Emanuela Šerifi

Tel: 01/11 33 456

Kotar o ponedelniko, 13. Januari 2012

dži ko petok, 17. Januari 2012

hijum ko odmor hem i ordinacija i tani **phanli.**

Odole vremese ka zamenini

man o Dr. Franc Hofman.

Lesoro telefoni i tano: 01/48 28 335

Kotar o ponedelniko, 20. Januari 2012

pale čeraja buti sar stalno.

Dr. Šerifi

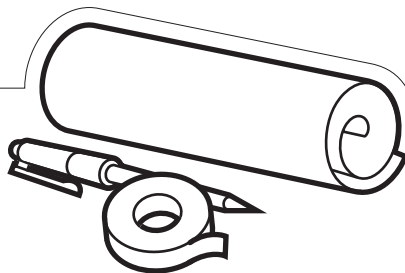

Mlo anav _____

Ki biblioteka

Šaj li te odgovorine?

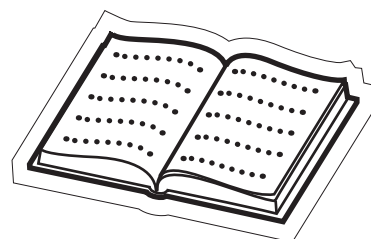

Koja i tani i adresa e bibliotekakiri?

Keda phravdže prvo puti i biblioteka?

Kozom manuša čerena buti ki biblioteka?

So hine tuke najšukar ki biblioteka?

Mlo anav _____

Ko muzeji

Šaj li te odgovorine?

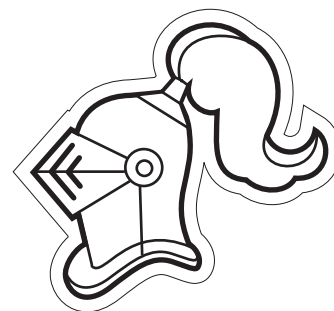

Koja i tani i adresa kotar o muzeji?

Keda phravdže prvo puti o muzeji?

Kozom manuša čerena buti ko muzeji?

So hine tuke najšukar ko muzeji?



Mlo anav _____

Mlo najšužo than

1) Nacrtin tlo najšužo than!





A large, empty rounded rectangle with a thin black border, intended for drawing a landscape.

2) Pišin najhari 4 rečenice ki tema „Mlo najšužo than“!

(Sose mangava le, so čerava odothe, so isi odothe, so nane, ...)

Four horizontal dashed lines spaced evenly down the page, intended for writing four sentences.



Arlje_Secondary_A2_AT_deu_Lektion-04
Thema (CFR): ROMA-HANDWERKE UND -BERUFE
Einzelthema 01: Roma-Handwerke und -Berufe

Inhalte des Rahmenlehrplans für Romani (CFR) – Lernziele	
Skill	Relevante Deskriptoren für Sprachaktivitäten & „Ich kann“ Aussagen des CFR:
	✓ Kann die Hauptpunkte von einfachen Gesprächen im Unterricht, darunter Erzählungen über die Aktivitäten der Roma-Gruppen, verstehen, sofern das verwendete Vokabular vertraut ist.
	✓ Kann kurze, einfache Texte, darunter Märchen oder Legenden, die Handwerke oder Tätigkeiten der Roma beschreiben, lesen und verstehen, vorausgesetzt, die Texte enthalten vertraute, sehr gebräuchliche Wörter.
	<ul style="list-style-type: none"> ✓ Kann einfache Fragen über die typischen Tätigkeiten und Routinen, die mit besonderen Fertigkeiten und Berufen verbunden sind, stellen und beantworten. ✓ Kann einfache Fragen zu bestimmten Roma-Gruppen und ihrer Verbindung mit Handwerken und Berufen stellen und beantworten. ✓ Kann einfache Fragen über die Berufe der Roma heutzutage stellen und beantworten.
	<ul style="list-style-type: none"> ✓ Kann mit einer Reihe von Phrasen und Sätzen eine kurze Beschreibung der historischen Handwerke und Berufe der Roma in der näheren Umgebung oder Region geben. ✓ Kann mit einer Reihe von Phrasen und Sätzen eine kurze Beschreibung der persönlichen Erfahrung des Beobachtens eines/r Roma-Handwerker/in bei der Arbeit geben.
	<ul style="list-style-type: none"> ✓ Kann kurze Texte mit vertrautem Vokabular schreiben und darin beschreiben, was Roma in der Vergangenheit in der Ortschaft oder Region gemacht haben. ✓ Kann kurze Texte mit vertrautem Vokabular schreiben und darin die Handwerke von Roma in verschiedenen Bereichen und Ländern beschreiben.
Inhalte des Europäischen Sprachenportfolios (ELP)	
Sprachenbiographie: Unterrichtsaktivität 15	
Dossier: AB 02, 03, 05 und 06, Meine neuen Wörter Aktivität 01 und 03	





Grammatik in dieser Lektion	
Aktiv	Passiv
Nomen: Einzahl/Mehrzahl; feminine Formen Fragesätze, Satzbau, Fragewörter	Perfekt





Vokabular | Einzelthema 01: Roma-Handwerke und -Berufe





Aktiv			
<i>o kalajdžija, i kalajdžika, o kalajdžije o kotlari, i kotlarka, o kotlarija</i>		der Kesselflicker, die Kesselflickerin, die Kesselflicker	
<i>o kovači, i kovačka, o kovačija</i>		der Schmied, die Schmiedin, die Schmiede	
<i>o muzičari, i muzičarka, o muzičarija</i>		der Musiker, die Musikerin, die Musiker	
<i>o kundradžija, i kundradžika, o kundradžije</i>		der Schuster, die Schusterin, die Schuster	
<i>o Rom, i Romni so bajini, o Roma so bajinena</i>		der Wahrsager, die Wahrsagerin, die Wahrsager	
<i>o Rom, i Romni so čerela korpe, o Roma so čerena korpe</i>		der Korbflechter, die Korbflechlerin, die Korbflechter	
<i>o ciglari, i ciglarka, o ciglarija</i>		der Ziegelmacher, die Ziegelmacherin, die Ziegelmacher	
<i>o trgovco, i trgovka, o trgovcija</i>		der Händler, die Händlerin, die Händler	
<i>o grastadžija, i grastadžika, o grastadžije</i>		der Pferdehändler, die Pferdehändlerin, die Pferdehändler	
<i>o Rom, i Romni so džilabi, o Roma so džilabena</i>		der Sänger, die Sängerin, die Sänger	
<i>o Rom, i Romni so čhelela, o roma so čhelena</i>		der Tänzer, die Tänzerin, die Tänzer	
<i>o Rom, i Romni so biknela luludža, o Roma so bikinena luludža</i>		der Blumenverkäufer, die Blumenverkäuferin, die Blumenverkäufer	
<i>o Rom, i Romni so oštrini o čhurja, o Roma so oštrina o čhurja</i>		der Messerschleifer, die Messerschleiferin, die Messerschleifer	
<i>o zlatari, i zlatarka, o zlatarija</i>		der Goldschmied, die Goldschmiedin, die Goldschmiede	
<i>So?</i>	<i>Was?</i>	<i>jek</i>	<i>ins</i>
<i>čerela</i>	machen, arbeiten	<i>but</i>	viele, mehrere
<i>ov/oj i tano, on i tane</i>	er/sie/es ist, sie sind	<i>bašali</i>	spielen, musizieren
<i>valjani</i>	brauchen	<i>bikini</i>	verkaufen, handeln
<i>lenge</i>	ihnen, für sie	<i>o tepiko, o tepikija</i>	der Teppich, die Teppiche
<i>i buti; bučake</i>	die Arbeit, für die Arbeit	<i>o gras, o grasta</i>	das Pferd, die Pferde
<i>i motika, o motike</i>	die Hacke, die Hacken	<i>i tendžera, o tendžere</i>	der Topf, die Töpfe
<i>o mači, o mačija</i>	das Schwert, die Schwerter	<i>o čaro, o čare</i>	der Teller, die Teller
<i>o tover, o tovera</i>	die Axt, die Äxte	<i>pletini korpe</i>	Körbe flechten
<i>i čhuri, o čhurja</i>	das Messer, die Messer	<i>namestini</i>	richten, reparieren
<i>o čekiči, o čekičija</i>	der Hammer, die Hammer	<i>o materijali, o matrijalija</i>	das Material, die Materialien
<i>o instrumenti, o instrumentija</i>	das Instrument, die Instrumente	<i>o alati, o alatija</i>	das Werkzeug, die Werkzeuge
<i>i kundra, o kundre</i>	der Schuh, die Schuhe	<i>o zanati, o zanatija</i>	der Beruf, die Berufe
<i>o nakiti</i>	der Schmuck	<i>i buti, o buča</i>	das Ding, die Dinge
<i>o Rom, o Roma</i>	der Rom, die Roma	<i>ko?</i>	wer?
<i>i jag</i>	das Feuer	<i>šaj</i>	es geht
<i>pačari</i>	wickeln		
Passiv			
<i>e Romengoro than</i>	der Platz der Roma	<i>angelder</i>	früher
<i>uzal</i>	neben	<i>podur</i>	weiter
<i>i paramiz</i>	die Geschichte, das Märchen	<i>o gav</i>	das Dorf
<i>avrijaldan</i>	von draußen	<i>javer</i>	andere, anderes
<i>nadur ...</i>	nicht weit von ...		

Unterrichtsaktivität 01 Einzelthema 01: Roma-Handwerke und -Berufe – Kartenspiel
Dauer: 30 min Skill:  ELP: S. 53
Mat./Res.: Kärtchen Arbeitsblatt 01
<p>Vorbereitung: Kärtchen AB 01 laminieren und ausschneiden (Wortkarten mit Mehrzahl für später vorbereiten, da die Kinder damit leicht überfordert werden können).</p> <ol style="list-style-type: none"> 01. Kinder bilden einen Sitzkreis. 02. Lehrer/in verteilt die Bildkärtchen auf dem Boden und sagt das Thema an: „Roma-Handwerke und -Berufe“. 03. Lehrer/in verteilt die Wortkarten (mit den Wörtern in der Einzahl) an die Kinder. 04. Kinder versuchen ihre Wortkarten zu den entsprechenden Bildkarten zu legen. 05. Die falsch gelegten Wortkarten werden gemeinsam den entsprechenden Bildkarten zugeordnet. 06. Lehrer/in liest die Wörter vor und Kinder wiederholen im Chor. 07. Anschließend werden die neuen Wörter in das Dossier S. 53 abgeschrieben.
Unterrichtsaktivität 02 Einzelthema 01: Roma-Handwerke und -Berufe – Morgenkreis
Dauer: 40 min Skill: 
Mat./Res.: Kärtchen Arbeitsblatt 01
<p>Anmerkung: Im Anschluss an Unterrichtsaktivität 01 empfehlenswert. Vorbereitung: Bildkarten aus AB 01 laminieren und ausschneiden</p> <ol style="list-style-type: none"> 01. Kinder bilden einen Sitzkreis. 02. Lehrer/in zeigt den Kindern eine Bildkarte aus AB 01 und fragt: <i>So i tano ov/oj?</i> und bittet ein Kind zu antworten. 03. Kind antwortet und anschließend besprechen sie gemeinsam was die Tätigkeiten dieses Berufes sind, welche 04. Materialien man dafür benötigt und was dabei hergestellt wird. 05. Lehrer/in zeigt den Kindern eine andere Bildkarte und fragt weiter: <i>So i tano ov/oj?</i> 06. Weiter wie Pkt. 03 solange, bis alle Berufe besprochen wurden.
Unterrichtsaktivität 03 Einzelthema 01: Roma-Handwerke und -Berufe – Einzahl-Mehrzahl
Dauer: 30 min Skill:  ELP: Dossier S. 53
Mat./Res.: Kärtchen Arbeitsblatt 01
<p>Vorbereitung: Wort- und Bildkarten aus AB 01 laminieren und ausschneiden. Anmerkung: Im Anschluss an Unterrichtsaktivität 01 oder 02 empfehlenswert.</p> <ol style="list-style-type: none"> 01. Kinder bilden einen Sitzkreis. 02. Lehrer/in teilt die Tafel in drei Spalten; in der erste Spalte hängt er/sie die Bildkarten untereinander an die Tafel; die zweite Spalte bekommt die Überschrift <i>jek</i>, die dritte Spalte bekommt die Überschrift <i>pobuter</i>. 03. Lehrer/in verteilt alle Wortkarten an die Kinder und bittet sie diese in die richtige Spalte zum entsprechenden Bild zu hängen. 04. Anschließend wird verglichen, ob alles am richtigen Platz ist. 05. Kinder schreiben die neuen Wörter (Mehrzahl) im Dossier S. 53 ab.

Unterrichtsaktivität 04 Einzelthema 01: Roma-Handwerke und -Berufe – So i tane o Roma
Dauer: 30 min Skill: ✎ ELP: Dossier
Mat./Res.: Arbeitsblatt AB 03, Overheadprojektor, Overheadfolie
<p>Anmerkung: Im Anschluss an Unterrichtsaktivität 03 empfehlenswert Vorbereitung: AB 03 auf Overheadfolie kopieren und ausfüllen.</p> <ol style="list-style-type: none"> 01. Lehrer/in teilt AB 03 <i>So i tane o Roma</i> aus. 02. Kinder bilden 2er-Gruppen und versuchen das Arbeitsblatt zu vervollständigen. 03. Zur Kontrolle, zeigt die Lehrerin das fertig ausgefüllte Arbeitsblatt am Overheadprojektor. Satz für Satz wird kontrolliert und gegebenenfalls korrigiert. 04. Ablage des Arbeitsblattes im Dossier.
Unterrichtsaktivität 05 Einzelthema 01: Roma-Handwerke und -Berufe – So čerena o Roma?
Dauer: 50 min Skill: ✎ ELP: Dossier
Mat./Res.: Arbeitsblatt 02
<p>Anmerkung: Im Anschluss an Unterrichtsaktivität 02 oder 04 empfehlenswert.</p> <ol style="list-style-type: none"> 01. Lehrer/in teilt AB 02 <i>So čerena o Roma</i> aus. 02. Er/Sie erklärt die Aufgabe: Beantworte die Fragen. 03. Das erste Beispiel wird gemeinsam gelesen und dient dann als Vorlage für die weiteren Beispiele. 04. Verglichen wird, indem der/die Lehrer/in die Fragen vorliest und die Kinder ihre Sätze vorlesen. 05. Ablage des Arbeitsblattes im Dossier.
Unterrichtsaktivität 06 Einzelthema 01: Roma-Handwerke und -Berufe – Pantomime
Dauer: 30 min
<ol style="list-style-type: none"> 01. Kinder bilden einen Sitzkreis. 02. Lehrerin erklärt das Spiel: ein Kind geht in die Mitte des Kreises und stellt durch Pantomime einen der vorher gelernten Roma-Berufe dar. Die restlichen Kinder raten, welcher Beruf das sein könnte. Wer richtig geraten hat ist der Nächste und geht in die Mitte usw. bis alle Kinder dran waren. 03. Das Spiel kann beginnen.
Unterrichtsaktivität 07 Einzelthema 01: Roma-Handwerke und -Berufe – Plakat So čerena o Roma
Dauer: 50 min Skill: ✎
Mat./Res.: Plakate, Stifte, Kleber, Schere, Magazine, Zeitungen, Zeitschriften
<ol style="list-style-type: none"> 01. Kinder bilden 3er- oder 4er- Gruppen. 02. Jede Gruppe gestaltet ein Plakat zum Thema <i>So čerena o Roma</i>. Davor suchen sie sich drei traditionelle Roma-Berufe aus, die sie vorstellen möchten. 03. Lehrer/in gibt jeder Gruppe ein Plakat und stellt die Arbeitsmaterialien zur Verfügung. 04. Kinder schneiden aus den Zeitschriften Fotos oder Texte aus und gestalten damit ihr Plakat. Sie können auch selber zeichnen und schreiben. 05. Die Plakate werden aufgehängt.

Unterrichtsaktivität 08 Einzelthema 01: Roma-Handwerke und -Berufe – Präsentation <i>So čerena o Roma</i>
Dauer: 20 min Skill: 
Mat./Res.: Plakat, evt. Kamera, evt. TV-Gerät
<p>Anmerkung: Im Anschluss an Unterrichtsaktivität 07 empfehlenswert.</p> <ol style="list-style-type: none"> 01. Gemeinsam geht man von Plakat zu Plakat, welche die Gruppen vorher gestaltet haben. 02. Lehrer/in bittet jede Gruppe ihr Plakat vorzustellen (mind. 3 Sätze: Welche Berufe wurden ausgewählt und warum? Welche Tätigkeiten und Merkmale gehören zu diesen Berufen? etc.). 03. Lehrer/in kann die Kinder dabei aufnehmen und anschließend können sie gemeinsam diese Aufnahmen ansehen.
Unterrichtsaktivität 09 Einzelthema 01: Roma-Handwerke und -Berufe – Hörtext <i>Uzal i phabaj</i>
Dauer: 20 min Skill: 
Mat./Res.: Hörtext Arbeitsblatt 04
<ol style="list-style-type: none"> 01. Die Kinder hören den Hörtext <i>Uzal i phabaj</i> (AB 04) 2 x an. 02. Danach tauschen sich die Kinder in Partnerarbeit über den Inhalt aus. 03. Die Kinder hören den Text noch einmal an und sollen sich ein Wort merken, von dem sie wissen möchten was es bedeutet. 04. Lehrer/in übersetzt diese Wörter und schreibt sie an die Tafel. 05. Jetzt wird der Text nochmal gehört und gemeinsam wird der Inhalt des Textes erarbeitet.
Unterrichtsaktivität 10 Einzelthema 01: Roma-Handwerke und -Berufe – Lesetext <i>Uzal i phabaj</i>
Dauer: 30 min Skill: 
Mat./Res.: Hörtext Arbeitsblatt 05
<p>Anmerkung: Im Anschluss an Unterrichtsaktivität 09 empfehlenswert.</p> <ol style="list-style-type: none"> 01. Die Kinder bekommen AB 05 <i>Uzal i phabaj</i> und lesen es leise durch. 02. Gemeinsam mit dem/der Lehrer/in versuchen sie den Inhalt zu verstehen. 03. Lehrer/in bittet die Kinder die Wörter für die Berufsbezeichnungen zu unterstreichen. 04. Kinder nennen die unterstrichenen Wörter; Lehrer/in schreibt sie an die Tafel. 05. Die Berufe werden anschließend näher betrachtet und besprochen (Was ist das für ein Beruf? Gibt es diesen Beruf noch heute? Welche Materialien werden für diese Berufe benötigt? Etc.). 06. Ablage des Arbeitsblattes im Dossier.
Unterrichtsaktivität 11 Einzelthema 01: Roma-Handwerke und -Berufe – Spiel „Wer bin ich?“
Dauer: 30 min Skill: 
<ol style="list-style-type: none"> 01. Lehrer/in wählt ein Kind aus, das die Klasse kurz verlässt. 02. Währenddessen einigt sich der Rest der Klasse auf einen traditionellen Beruf, dessen Namen der/die Lehrer/in auf ein Post-it schreibt. 03. Das Kind, das draußen wartet, wird wieder in die Klasse geholt. 04. Lehrer/in klebt ihm das Post-it – ohne dass das Kind sieht was darauf steht – auf die Stirn. 05. Das Kind fragt jetzt durch geschlossene, indirekte Fragen (Antwort nur mit JA/NEIN möglich) wer es ist. (z.B. Arbeite ich mit einem Hammer? Arbeite ich mit Schuhen? Brauche ich Eisen, Gold, Silber, Weide, Instrumente, Mikrofon, etc.) 06. Die Gruppe darf nur mit Ja oder Nein antworten. 07. Wenn das Kind erraten hat, wer es ist, darf es ein anderes Kind wählen und das Spiel beginnt wieder von vorne.

Unterrichtsaktivität 12 Einzelthema 01: Roma-Handwerke und -Berufe – Job-Anzeige im TV
Dauer: 50 min Skill: 
Mat./Res.: Kamera, TV-Gerät, Kostüme, Requisiten
<ol style="list-style-type: none"> 01. Lehrer/in erklärt die Aufgabe: Du bist ein/e Chef/in und suchst mit Hilfe einer TV-Werbung einen neuen Mitarbeiter für deine Firma. Suche dir einen traditionellen Beruf aus, den du dann in einer TV-Werbung präsentierst. 02. Jedes Kind hat ca. 5–10 Minuten Zeit um den Werbeclip vorzubereiten (Lehrer/in kann Kostüme und Requisiten bereitstellen). 03. Anschließend wird jedes Kind mit seiner kurzen Werbung aufgenommen. 04. Gemeinsam sehen sie sich dann die Aufnahmen an.
Unterrichtsaktivität 13 Einzelthema 01: Roma-Handwerke und -Berufe – Ausflug
Dauer: ca. 4 Std. Skill:  ELP: Dossier
<ol style="list-style-type: none"> 01. Die Gruppe unternimmt einen Ausflug zu einer Arbeitsstätte für einen traditionellen Roma-Beruf (Händler, Musiker, Schuster, Schmied, etc.) oder der/die Lehrer/in zeigt ein kurzes Video zu einem der Berufe. 02. Anschließend besprechen sie gemeinsam was sie gesehen haben (welche Arbeitsmaterialien, wie lange dauert es bis ein Produkt fertig ist, was ist gut an dem Beruf, was ist nicht so gut an dem Beruf, ...).
Unterrichtsaktivität 14 Einzelthema 01: Roma-Handwerke und -Berufe – Fragenkatalog zum Ausflug
Dauer: 30 min Skill: 
Mat./Res.: Fragenkatalog Arbeitsblatt 06
<p>Anmerkung: Im Anschluss an Unterrichtsaktivität 13 empfehlenswert.</p> <ol style="list-style-type: none"> 01. Lehrer/in teilt AB 06 Fragenkatalog „Roma-Berufe“ aus. 02. Kinder versuchen in Partnerarbeit mit dem Sitznachbarn die Fragen zu beantworten. 03. Anschließend werden die Antworten verglichen, indem jede Gruppe ihre Antworten vorliest. 04. Ablage des Arbeitsblattes im Dossier.
Unterrichtsaktivität 15 Einzelthema 01: Roma-Handwerke und -Berufe – Sprachenportfolio
Dauer: 10 min Skill:   ELP: S. 29
Mat./Res.: Sprachenportfolio S. 29/Level A2
<p>Vorbereitung: Lehrer/in gestaltet die Seite 29 Level A2 der Sprachenbiographie nach eigenen Vorlieben.</p> <ol style="list-style-type: none"> 01. Nach Beenden der Unit 4, teilt der/die Lehrer/in die selbst gestalteten Kontrollblätter aus. 02. Gemeinsam liest die Gruppe Punkt für Punkt durch, die Kinder malen ein Sternchen oder Ähnliches neben einem Punkt an, wenn sie diesen erfüllen („ich kann ...“). 03. Das Kontrollblatt wird in der Sprachenbiographie abgelegt.

Stundenbild 01 Thema des Stundenbildes: Roma- Handwerke und -Berufe
UA-Nr.: 01 Lernziele: Einfache, zusammenhängende Sätze schreiben.
Dauer: 30 min Skill:   ELP: S. 43
Mat./Res.: Kärtchen Arbeitsblatt 01
<p>Vorbereitung: Kärtchen AB 01 ausschneiden (Wortkarten mit Mehrzahl für später vorbereiten, da die Kinder damit leicht überfordert werden können).</p> <ol style="list-style-type: none"> 01. Kinder bilden einen Sitzkreis. 02. Lehrer/in verteilt die Kärtchen auf dem Boden und sagt das Thema an: „Roma-Handwerke und -Berufe“. 03. Lehrer/in verteilt die Wortkarten (mit den Wörtern in der Einzahl) an die Kinder. 04. Kinder versuchen ihre Wortkarten zu den entsprechenden Bildkarten zu legen. 05. Die falsch gelegten Wortkarten werden gemeinsam den entsprechenden Bildkarten zugeordnet. 06. Lehrer/in liest die Wörter vor und Kinder wiederholen im Chor. 07. Anschließend werden die neuen Wörter in das Dossier S. 43 abgeschrieben.
UA-Nr.: 09 Lernziele: Einführung in den traditionellen Roma-Berufen. Wiedererkennung des neuen Vokabulars und inhaltliches Verstehen eines kurzen Textes.
Dauer: 20 min Skill: 
Mat./Res.: Hörtext Arbeitsblatt 04
<ol style="list-style-type: none"> 01. Die Kinder hören den Hörtext <i>Uzal i phabaj</i> 2 x an. 02. Danach tauschen sich die Kinder in Partnerarbeit über den Inhalt aus. 03. Die Kinder hören den Text noch einmal an und sollen sich ein Wort merken, von dem sie wissen möchten was es bedeutet. 04. Lehrer/in übersetzt diese Wörter und schreibt sie an die Tafel. 05. Jetzt wird der Text nochmal gehört und gemeinsam wird der Inhalt des Textes erarbeitet.
Stundenbild 02 Thema des Stundenbildes: Job-Anzeige im TV
UA-Nr.: 12 Lernziele: Freies Sprechen und Beschreiben eines Roma-Berufs.
Dauer: 50 min Skill: 
Mat./Res.: Kamera, TV-Gerät, Kostüme, Requisiten
<ol style="list-style-type: none"> 01. Lehrer/in erklärt die Aufgabe: Du bist ein/e Chef/in und suchst mit Hilfe einer TV-Werbung einen neuen Mitarbeiter für deine Firma. Suche dir einen traditionellen Beruf aus, den du dann in einer TV-Werbung präsentierst. 02. Jedes Kind hat ca. 5–10 Minuten Zeit um den Werbeclip vorzubereiten (Lehrer/in kann Kostüme und Requisiten bereitstellen). 03. Anschließend wird jedes Kind mit seiner kurzen Werbung aufgenommen. 04. Gemeinsam sehen sie sich dann die Aufnahmen an.



o kalajdžija
i kalajdžika
o kotlari
i kotlarka

o kalajdžije
o kotlarija

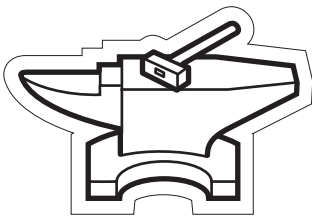

o kovači
i kovačka

o kovačija

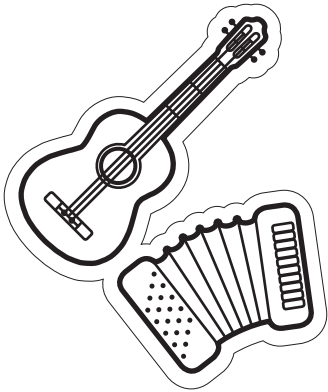

o muzičari
i muzičarka

o muzičarija



o kundradžija
i kundradžika

o kundradžije



o zlataria
i zlatarka

o zlatarija

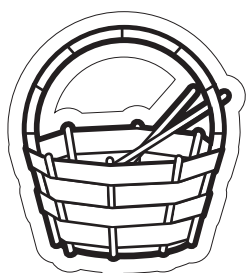

o Rom/
i Romni
so čerela
korpe

o Roma
so čerena
korpe

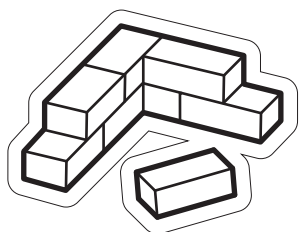

o ciglari
i ciglarka

o ciglarija

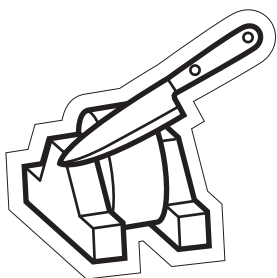

o Rom/
i Romni
so oštrini
o čhurja

o Roma
so oštrinena
o čhurja

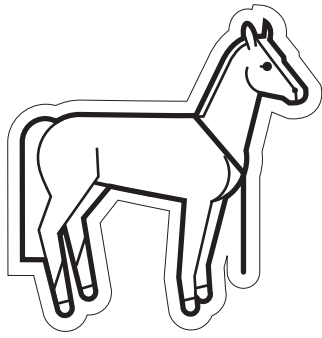

o grastadžija
i grastadžika

o grastadžije



o Rom/
i Romni
so džilabi/
so čhelela

o Roma
so džilabena/
so čhelena



o trgovco
i trgovka

o trgovcija

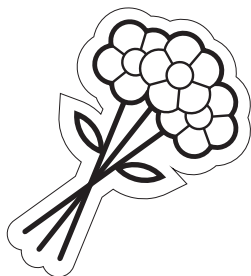

o Rom/
i Romni
so biknela
luludža

o Roma
so biknena
luludža

So čerena o Roma?

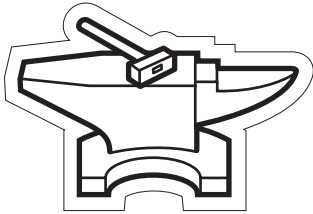

So i tane on?
On i tane kovačija.
So čerena on?
On čerena motike, mačija, čurja, tovera.
So valjani lenge odole bučake?
Valjani lenge čekiči.

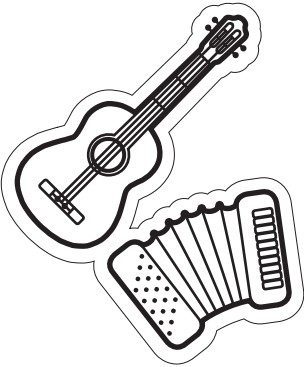

So i tane on?
On i tane _____ .
So čerena on?
On _____ .
So valjani lenge odole bučake?
Valjani lenge _____ .



So i tane on?
On i tane _____ .
So čerena on?
On _____ .
So valjani lenge odole bučake?
Valjani lenge _____ .



So i tane on?
On i tane _____ .
So čerena on?
On _____ .
So valjani lenge odole bučake?
Valjani lenge _____ .

So i tane o Roma?

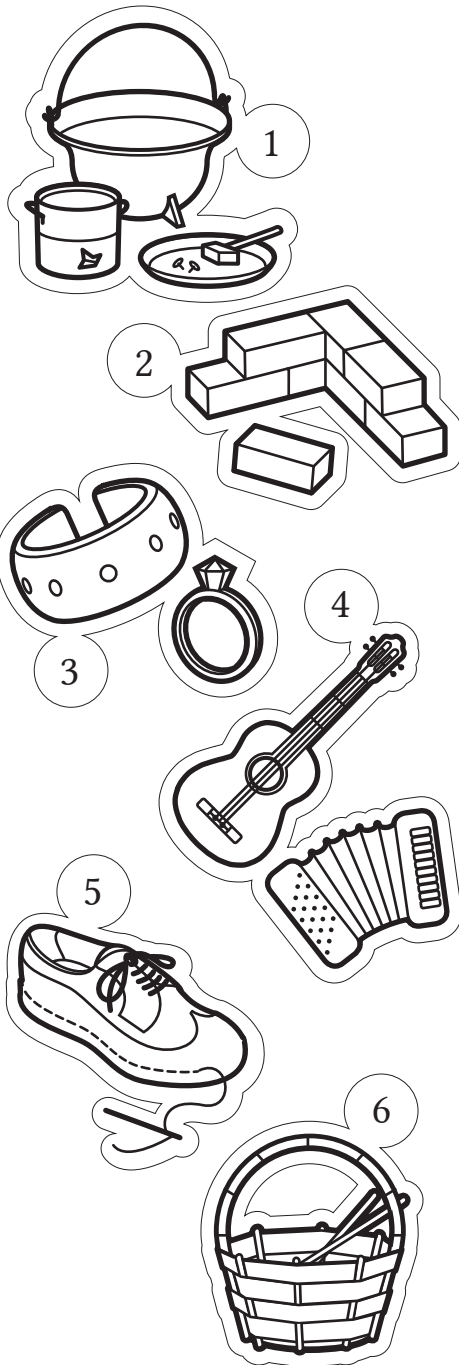

1. Jek Rom i tano kalajdžija.

But Roma i tane kalajdžije.

2. _____

3. _____

4. _____

5. _____

6. _____

So i tane o Roma?

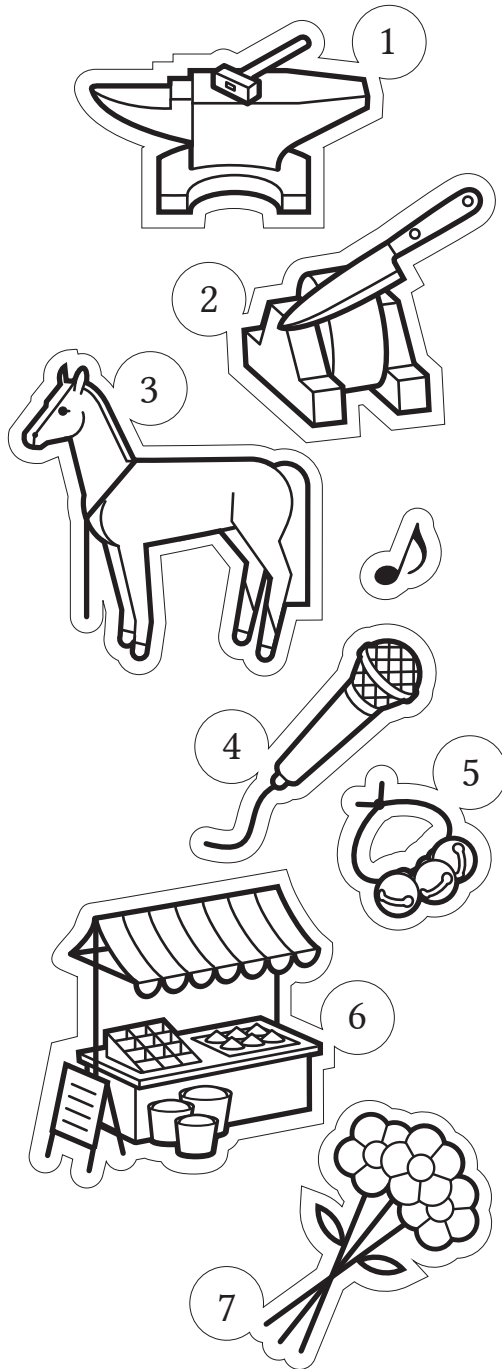

1. Jek Rom i tano kovači.
But Roma i tane kovačija.

2. _____.
- _____.
3. _____.
- _____.
4. _____.
- _____.
5. _____.
- _____.
6. _____.
- _____.
7. _____.
- _____.

Uzal i phabaj

Nadur kotar i šuma, ko brego, uzal i phabaj, hine e Romengoro than. Keda perela hine i rat, čerena pese hine jag.

O daja, lena hine ple šamije, pačarena e tikne čhaven ano lende hem adžahar čhivena len hine te soven. Svako rat bešena hine uzal i jag hem šunena hine jekhe phurjakere paramizja.

Nadur e jagatar, hine lengere grastane vrda. Avrijaldan dičhola hine lengoro životu šukar ama e Romen hine len angleder but pharo životu.

Phirena hine than thanestar pali buti. O muzičarija džana hine te bašalen e barvale gadženge. Javer Roma biknena hine o čhurja. Biknena hine hem tepikija, grasten, čare hem tendžere.

O kovačija čerena hine e gadženge o motike. Dajek pletinena hine korpe. O kundradžije namestinena hine o kundre.

Kotar o sabale dži ki kali rat on hine ko gav a račate sarine iranena pe hine ko lengoro than. Hem keda na hine len više buti ko gav, bešena hine ko vrda hem džana podur ko javera thana.

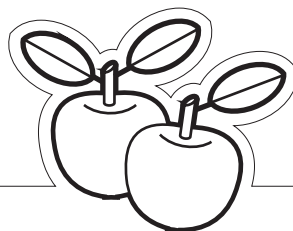

Mlo anav _____

Romane zanatija

Savo zanati/Save zanatija dikhljan?

Ko šaj te čerel odoja buti?



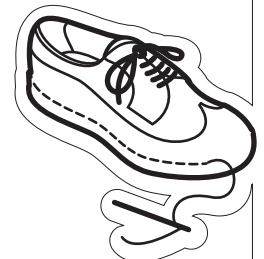
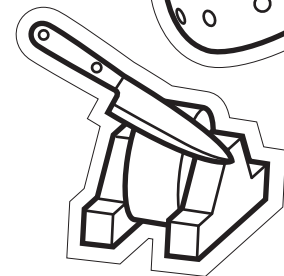
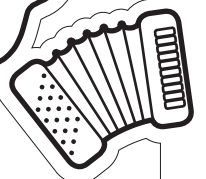
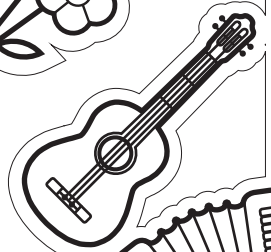
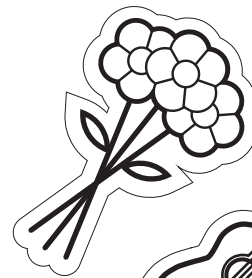
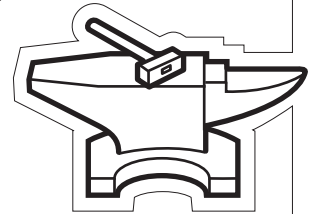

So valjani sa odole bučake
(matrijalija, alatija, mašine, ...)?

So hine šukar?

So na hine šukar?



Arlje_Secondary_A2_AT_deu_Lektion-05
Thema (CFR): FESTE UND FEIERN
Einzelthema 01: Feste und Feiern

Inhalte des Rahmenlehrplans für Romani (CFR) – Lernziele	
Skill	Relevante Deskriptoren für Sprachaktivitäten & „Ich kann“ Aussagen des CFR:
	<ul style="list-style-type: none"> ✓ Kann eine einfache Geschichte, die auf einem Fest oder Feier beruht, verstehen, wenn eine große Anzahl vertrauter Wörter verwendet wird und es, wenn möglich, visuelle Unterstützung gibt. ✓ Kann eine einfache Geschichte, die sich auf eine bestimmte Situation oder Erfahrung, bei der Menschen zusammenkommen, um zu feiern oder zu gedenken, bezieht, verstehen.
	<ul style="list-style-type: none"> ✓ Kann eine einfache Beschreibung eines Fests oder die Ereignisse rund um eine Feier mithilfe von unterstützenden Bildern lesen und verstehen. ✓ Kann einfache Geschichten, die eine Vielzahl von vertrautem Vokabular über typische Feste oder Fest-Aktivitäten (z.B. Vorbereitung in der Familie, die wichtigsten Teilnehmer usw.) lesen und verstehen. ✓ Kann ein einfaches Märchen, das auf einer Feier oder Veranstaltung basiert und eine Vielzahl vertrauter Wörter enthält, lesen.
	<ul style="list-style-type: none"> ✓ Kann einfache Fragen über Feste, die ihm/ihr nicht vertraut sind, stellen. ✓ Kann mit anderen Schülern/innen einfache Informationen darüber, wie besondere Feste bei ihnen zuhause gefeiert werden, austauschen. ✓ Kann in einfachen Worten zu Fragen rund um ein Fest oder einen Anlass, das/der wichtig für seine/ihre Familie oder Gemeinschaft ist oder ein Ereignis, das vor kurzem stattgefunden hat, antworten.
	<ul style="list-style-type: none"> ✓ Kann mit einer Reihe von Phrasen und Sätzen eine einfache Beschreibung der Teilnahme an einem örtlichen oder nationalen Fest geben. ✓ Kann mit einer Reihe von Phrasen und Sätzen eine besondere Feier zuhause beschreiben. ✓ Kann mit einer Reihe von Sätzen die wesentlichen Punkte einer bestimmten Feier oder Veranstaltung beschreiben. ✓ Kann mit einer Reihe von Phrasen und Sätzen die wesentlichen Punkte einer Geschichte, die mit einer Feier oder einem wichtigen Ereignis zusammenhängt, erzählen.
	<ul style="list-style-type: none"> ✓ Kann einfache Sätze über ein Fest schreiben (z.B. Essen, Kleidung, Unterhaltung usw.). ✓ Kann einfache Sätze über ein Ereignis in der Familie (z.B. ein neues Baby in der Familie oder Gemeinschaft) schreiben. ✓ Kann einfache Sätze über die wichtigsten Merkmale eines Ereignisses in der Familie oder Gemeinschaft basierend auf persönlichen Erfahrungen oder als Nacherzählung eines Berichts oder einer Geschichte schreiben.
Inhalte des Europäischen Sprachenportfolios (ELP)	
Sprachenbiographie: Unterrichtsaktivität 15	
Dossier: Unterrichtsaktivität 01, 08 und 11, Unterrichtsaktivität 02, AB 03, 05–09	

Vokabular | Einzelthema 01: Feste und Feiern

Aktiv			
<i>o pokloni</i>	das Geschenk	<i>o podrumi</i>	der Keller
<i>o muzičarija</i>	die Musiker	<i>o zvučnikija</i>	die Lautsprecherboxen
<i>o gostija, o misafirija</i>	die Gäste	<i>o čučeko</i>	der Bauchtanz
<i>i bori</i>	die Braut	<i>o čare</i>	das Geschirr
<i>i crkva</i>	die Kirche	<i>o habe</i>	das Essen
<i>i momelji</i>	die Kerze	<i>urjavi pe</i>	sich anziehen
<i>o dedo mraz</i>	der Weihnachtsmann	<i>i čeren</i>	der Stern
<i>i parti</i>	die Party	<i>i rat</i>	die Nacht
<i>i bonbonjera</i>	die Pralinen	<i>bešela</i>	sitzen
<i>i torta</i>	die Torte	<i>anglal</i>	vor, davor
<i>o luludža</i>	die Blumen	<i>o džami</i>	das Fenster
<i>i džamija</i>	die Moschee	<i>dela o iv</i>	schneien
<i>o šarime jare</i>	die bunten Eier	<i>tužno</i>	traurig
<i>o novogodišno koncerti</i>	das Neujahrskonzert	<i>perela</i>	fallen
<i>o romano festivali</i>	das Roma-Fest	<i>dela pe godi</i>	sich erinnern
<i>i čestitka</i>	die Glückwunschkarte	<i>phenela</i>	sagen
<i>i himna</i>	die Hymne	<i>molini pe</i>	beten
<i>o kumija</i>	die Paten	<i>o gudlo Devel</i>	der liebe Gott
<i>i jelka</i>	der Christbaum	<i>ispunini</i>	erfüllen
<i>o petarde</i>	die Feuerwerkskörper	<i>i želba</i>	der Wunsch
<i>i pokana</i>	die Einladungskarte	<i>zajedno</i>	zusammen
<i>o šeja</i>	das Gewand	<i>sovela</i>	schlafen
<i>i dekoracija</i>	die Dekoration	<i>sabale</i>	in der Früh
<i>o habe</i>	das Essen	<i>sigate</i>	schnell
<i>sidžari</i>	sich beeilen	<i>prastala</i>	laufen
<i>namestini</i>	richten, reparieren	<i>rupini</i>	springen
<i>i stolica</i>	der Stuhl	<i>o kreveti</i>	das Bett
<i>o astali</i>	der Tisch	<i>džala</i>	gehen
<i>i salvetka</i>	die Serviette	<i>lungone</i>	lang
<i>pačari</i>	wickeln, einrollen	<i>maladžola</i>	treffen, antreffen
<i>i roj, o roja</i>	der Löffel, das Besteck	<i>bahtalo/i</i>	glücklich
<i>postavini</i>	servieren	<i>Romalen</i>	Roma-Erwachsene
<i>o pijaluko</i>	die Getränke	<i>čhavalen</i>	Roma-Kinder, Roma-Jugendliche
<i>o stereo</i>	die Stereoanlage	<i>čhavore</i>	Roma-Kinder
Passiv			
<i>mudari</i>	umbringen	<i>kotar</i>	woher
<i>čhinela</i>	schneiden, schlachten	<i>čhavore</i>	Roma-Kinder
<i>maškar lende</i>	unter ihnen	<i>i Indija</i>	Indien

Grammatik in dieser Lektion	
Aktiv	Passiv
Verben im Imperativ Verben im Perfekt Verben im Präsens Mehrzahl	

Unterrichtsaktivität 01 | Einzelthema 01: Feste und Feiern – Morgenkreis „Feste feiern“

Dauer: 30 min | Skill:  | ELP: Dossier

Mat./Res.: Kärtchen Arbeitsblatt 01

Vorbereitung: Kärtchen AB 01 laminieren und ausschneiden

01. Kinder bilden einen Sitzkreis.
02. Lehrer/in stellt das neue Thema „Feste und Feiern“ vor.
03. Er/Sie fragt die Kinder welche Feste sie kennen und feiern.
04. Lehrer/in verteilt die Bildkarten an die Kinder und fragt jedes Kind, welche Karte es hat und für welches Fest das darauf abgebildete Symbol wichtig ist.
05. Kinder antworten und hängen die Karte an die Tafel.
06. Anschließend werden die neuen Wörter von den Karten (Lehrer/in schreibt sie nochmal leserlich an die Tafel) in das Dossier S. 43 abgeschrieben.

Unterrichtsaktivität 02 | Einzelthema 01: Feste und Feiern – Bildgeschichte zu einem Fest

Dauer: 40 min | Skill:  | ELP: Dossier

Mat./Res.: Kärtchen Arbeitsblatt 01

Vorbereitung: Bildkarten aus AB 01 laminieren und ausschneiden.
 Anmerkung: Im Anschluss an Unterrichtsaktivität 01 empfehlenswert.





01. Lehrer/in hängt die Karten: *i pokana, i parti, o gostija, i torta, o poklonija* der Bildkarten AB 01 an die Tafel.
02. Er/Sie bittet die Kinder mit Hilfe dieser Karten eine Geschichte zu schreiben. (Zeit: 15–20 Minuten, 4–8 Sätze).
03. Anschließend lesen die Kinder ihre Geschichten vor.
04. Lehrer/in sammelt die Geschichten ab, um die Sätze auf Rechtschreibung kontrollieren.
05. Wenn die Kinder die Geschichten in der nächsten Einheit zurückbekommen, legen sie das Blatt im Dossier ab.





Unterrichtsaktivität 03 | Einzelthema 01: Feste und Feiern – Hörtext *Avena o gostija*







Dauer: 30 min | Skill: 



Mat./Res.: Hörtext Arbeitsblatt 02, Audiogerät

01. Kinder hören den Hörtext *Avena o gostija* (AB 02) 2 x an.
02. Danach tauschen sich die Kinder in Partnerarbeit über den Inhalt aus.
03. Kinder hören den Text noch einmal und sollen sich ein Wort merken, von dem sie wissen möchten was es bedeutet.
04. Kinder nennen diese Wörter nach der Reihe; Lehrer/in übersetzt die genannten Wörter und schreibt sie an die Tafel.
05. Jetzt wird der Text nochmal gehört und gemeinsam wird der Inhalt des Textes erarbeitet.

Unterrichtsaktivität 04 Einzelthema 01: Feste und Feiern – Formorientiertes Lesen <i>Avena o gostija</i>
Dauer: 30 min Skill:  ELP: Dossier
Mat./Res.: Lesetext Arbeitsblatt 03
<p>Anmerkung: Im Anschluss an Unterrichtsaktivität 03 empfehlenswert</p> <ol style="list-style-type: none"> Die Kinder bekommen den Lesetext AB 03 <i>Avena o gostija</i> und lesen es leise durch. Gemeinsam mit dem/der Lehrer/in versuchen sie den Inhalt zu verstehen. Lehrer/in bittet nun die Kinder alle Verben zu unterstreichen und ihm/ihr diese anzusagen. Lehrer/in teilt die Tafel in zwei Spalten und schreibt die angesagten Verben, die in der Befehlsform stehen in eine Spalte und die Restlichen in die zweite Spalte. Kinder versuchen nun die Verben der ersten Spalte einer Kategorie zuzuordnen = BEFEHLSFORM. Kinder schreiben ab und legen das Blatt im Dossier ab.
Unterrichtsaktivität 05 Einzelthema 01: Feste und Feiern – Morgenkreis <i>Mli najšūži proslava</i>
Dauer: 30 min Skill: 
<ol style="list-style-type: none"> Kinder bilden einen Sitzkreis. Lehrer/in erzählt von seinem/ihrer schönsten Fest und bittet nun die Kinder über ihr schönstes Fest zu sprechen. (Welches Fest? Wann war es? Welche Gäste waren dabei? Wie viele Gäste waren dabei? Gab es Musik? Gab es eine Torte? etc.). Kinder erzählen der Reihe nach über ihr schönstes Fest (Fokus: Vergangenheit).
Unterrichtsaktivität 06 Einzelthema 01: Feste und Feiern – Arbeitsblatt <i>Mli najmangli proslava</i>
Dauer: 40 min Skill:  ELP: Dossier
Mat./Res.: Lesetext Arbeitsblatt 08
<ol style="list-style-type: none"> Lehrer/in teilt das Arbeitsblatt AB 08 <i>Mli najmangli proslava</i> aus. Sie erklärt die Aufgabe: Beschreibe, wie du dein Lieblingsfest feierst: Wer ist eingeladen? Was gibt es zum Essen? Welche Kleidung zieht man an? Gibt es Musik? Etc. Kinder haben 15–20 Minuten Zeit für das Arbeitsblatt. Anschließend liest jedes Kind seine Sätze vor. Ablage des Arbeitsblattes im Dossier.
Unterrichtsaktivität 07 Einzelthema 01: Feste und Feiern – Hörtext <i>E Džemosiri čeren</i>
Dauer: 30 min Skill: 
Mat./Res.: Hörtext Arbeitsblatt 04, Audiogerät
<ol style="list-style-type: none"> Die Kinder hören den Hörtext <i>E Džemosiri čeren</i> (AB 04) 2 x an. Danach tauschen sich die Kinder in Partnerarbeit über den Inhalt aus. Die Kinder hören den Text noch einmal und sollen sich ein Wort merken, von dem sie wissen möchten was es bedeutet. Kinder nennen diese Wörter der Reihe nach; Lehrer/in übersetzt die genannten Wörter und schreibt sie an die Tafel. Jetzt wird der Text nochmal gehört und gemeinsam wird der Inhalt des Textes erarbeitet.

Unterrichtsaktivität 08 Einzelthema 01: Feste und Feiern – Inhaltliches Lesen <i>E Džemosiri čeren</i>
Dauer: 20 min Skill:  ELP: Dossier S. 43
Mat./Res.: Lesetext Arbeitsblatt 05
<p>Anmerkung: Im Anschluss an Unterrichtsaktivität 07 empfehlenswert.</p> <ol style="list-style-type: none"> 01. Lehrer/in teilt den Lesetext AB 05 <i>E Džemosiri čeren</i> aus und bittet die Kinder ihn 1 x leise durchzulesen. 02. Anschließend tauschen sich die Kinder mit ihren Sitznachbarn über den Inhalt aus. 03. Kinder lesen den Text noch einmal leise durch und tauschen sich anschließend mit einem anderen Kind über den Inhalt aus. (Was könnte das bedeuten? Worum geht es?). 04. Jedes Paar sucht sich jetzt ein Wort aus, dessen Bedeutung sie wissen möchten und sagt es dem/der Lehrer/in. 05. Lehrer/in schreibt das Wort mit der Übersetzung an die Tafel. 06. Kinder lesen das Gedicht zum besseren Verständnis noch einmal leise durch. 07. Anschließend werden die neuen Wörter in das Dossier S. 43 abgeschrieben und die Blätter im Dossier abgelegt.
Unterrichtsaktivität 09 Einzelthema 01: Feste und Feiern – Fragenkatalog <i>E Džemosiri čeren</i>
Dauer: 20 min Skill: 
Mat./Res.: Fragenkatalog Arbeitsblatt 06
<p>Anmerkung: Im Anschluss an Unterrichtsaktivität 07 oder 08 empfehlenswert.</p> <ol style="list-style-type: none"> 01. Lehrer/in teilt AB 06 Fragenkatalog <i>E Džemosiri čeren</i> aus. 02. Kinder versuchen in Partnerarbeit mit dem Sitznachbarn die Fragen zu beantworten. 03. Anschließend vergleichen die Kinder ihre Antworten indem sie jede Gruppe vorliest. 04. Ablage des Arbeitsblattes im Dossier.
Unterrichtsaktivität 10 Einzelthema 01: Feste und Feiern – Sitzkreis <i>I Romani himna</i>
Dauer: 30 min Skill: 
Mat./Res.: Audiogerät
<p>Vorbereitung: Lied <i>Dželem, dželem</i> selber auswählen, da es viele Versionen gibt.</p> <ol style="list-style-type: none"> 01. Kinder bilden einen Sitzkreis. 02. Lehrer/in spricht mit den Kindern über den Tag der Roma (Was ist das? Warum feiert man diesen Tag? Wann wird er gefeiert? Gibt es eine Hymne? usw.) 03. Lehrer/in stellt die Hymne der Roma vor und spielt sie 1 x ab. 04. Gemeinsam wird der Inhalt besprochen.
Unterrichtsaktivität 11 Einzelthema 01: Feste und Feiern – Lesetext <i>Dželem, dželem</i>
Dauer: 30 min Skill:  ELP: Dossier S. 43
Mat./Res.: Lesetext Arbeitsblatt 07
<p>Anmerkung: Im Anschluss an Unterrichtsaktivität 10 empfehlenswert.</p> <ol style="list-style-type: none"> 01. Lehrer/in teilt den Lesetext AB 07 <i>Dželem, dželem</i> aus und bittet die Kinder ihn 1 x leise durchzulesen. 02. Anschließend tauschen sich die Kinder mit ihren Sitznachbarn über den Inhalt aus. 03. Die Kinder lesen den Text noch einmal leise durch und tauschen sich anschließend mit einem anderen Kind über den Inhalt aus. (Was könnte das bedeuten? Worum geht es?). 04. Jedes Paar sucht sich jetzt ein Wort aus, dessen Bedeutung sie wissen möchten und sagt es dem/der Lehrer/in. 05. Lehrer/in schreibt das Wort mit der Übersetzung an die Tafel. 06. Kinder lesen den Text zum besseren Verständnis noch einmal leise durch. 07. Anschließend werden die neuen Wörter in das Dossier S. 43 abgeschrieben und die Blätter im Dossier abgelegt.

Unterrichtsaktivität 12 Einzelthema 01: Feste und Feiern – Lied <i>Dželem, dželem</i>
Dauer: 50 min Skill: 
Mat./Res.: Lesetext AB 07, Instrument oder evt. Audiogerät
<p>Anmerkung: Im Anschluss an Unterrichtsaktivität 11 empfehlenswert. Vorbereitung: evt. Lied selbst auswählen.</p> <ol style="list-style-type: none"> 01. Kinder nehmen den Lesetext AB 07 <i>Dželem, dželem</i> aus ihrem Dossier heraus. 02. Lehrer/in erklärt die Aufgabe: Versuchen wir gemeinsam die Hymne der Roma zu singen (idealerweise begleitet der/die Lehrer/in die Kinder mit einem Instrument, ansonsten kann man eine Version von dem Lied vorspielen).
Unterrichtsaktivität 13 Einzelthema 01: Feste und Feiern – Reportage <i>Wie feierst du</i>
Dauer: 50 min Skill:   ELP: Dossier
Mat./Res.: Hörtext Arbeitsblatt 09, ev. Kamera
<ol style="list-style-type: none"> 01. Kinder wählen eine/n Partner/in aus. 02. Lehrer/in teilt das Arbeitsblatt 09 aus und bittet die Kinder die Fragen durchzulesen. 03. Gemeinsam werden Verständnisfragen geklärt und der/die Lehrer/in erklärt das Spiel: Ein Kind spielt den Reporter und stellt seinem Partner die Fragen vom Arbeitsblatt. Das zweite Kind antwortet darauf. 04. Jetzt tauschen beide Kinder die Rollen und das Spiel beginnt von vorne. 05. Lehrer/in kann mehrere Durchgänge durchführen und auch mit der Kamera filmen. 06. Ablage des Arbeitsblattes im Dossier.
Unterrichtsaktivität 14 Einzelthema 01: Feste und Feiern – Plakat <i>Praznikija hem proslave</i>
Dauer: 30 min Skill: 
Mat./Res.: Plakate, Stifte, Malfarben, Zeitungen, Zeitschriften, Schere, Klebstoff, Bastelmaterialien
<p>Anmerkung: Im Anschluss an Unterrichtsaktivität 01 oder 05 empfehlenswert oder auch als Abschluss zum Thema „Feste und Feiern“.</p> <ol style="list-style-type: none"> 01. Nachdem die Kinder über die verschiedenen Feiern und Feste geredet haben, gestalten sie jetzt ein Plakat mit allen Festen und Feiertagen, die sie kennen (evt. Kalender gestalten). 02. Kinder bilden 3er- oder 4er-Gruppen und jede Gruppe gestaltet ein Plakat nach eigenen Vorstellungen (schreiben, zeichnen, malen, kleben, basteln, ...). 03. Anschließend werden die Plakate in der Klasse aufgehängt.
Unterrichtsaktivität 15 Einzelthema 01: Feste und Feiern – Sprachenportfolio
Dauer: 10 min Skill:   ELP: S. 31
Mat./Res.: Sprachenportfolio S. 31/Level A2
<p>Vorbereitung: Lehrer/in gestaltet die Seite 31 Level A2 der Sprachenbiographie nach eigenen Vorlieben.</p> <ol style="list-style-type: none"> 01. Nach Beenden der Unit 5, teilt der/die Lehrer/in die selbst gestalteten Kontrollblätter aus. 02. Gemeinsam liest die Gruppe Punkt für Punkt durch, die Kinder malen ein Sternchen oder Ähnliches neben einem Punkt an, wenn sie diesen erfüllen („ich kann ...“). 03. Das Kontrollblatt wird in der Sprachenbiographie abgelegt.

Stundenbild 01 Thema des Stundenbildes: Feste und Feiern
UA-Nr.: 07 Lernziele: Inhaltliches Verstehen einer Erzählung, Wortschatzerweiterung
Dauer: 30 min Skill: 
Mat./Res.: Hörtext Arbeitsblatt 04, Audiogerät
<ol style="list-style-type: none"> 01. Die Kinder hören den Hörtext <i>E Džemosiri čeren</i> 2 x an. 02. Danach tauschen sich die Kinder in Partnerarbeit über den Inhalt aus. 03. Die Kinder hören den Text noch einmal und sollen sich ein Wort merken, von dem sie wissen möchten was es bedeutet. 04. Kinder nennen diese Wörter der Reihe nach; Lehrer/in übersetzt die genannten Wörter und schreibt sie an die Tafel. 05. Jetzt wird der Text nochmal gehört und gemeinsam wird der Inhalt des Textes erarbeitet.
UA-Nr.: 08 Lernziele: Inhaltliches Verstehen einer Erzählung, Wortschatzerweiterung
Dauer: 20 min Skill:  ELP: S. 43
Mat./Res.: Lesetext 05
<ol style="list-style-type: none"> 01. Lehrer/in teilt den Lesetext AB 05 <i>E Džemosiri čeren</i> aus und bittet die Kinder ihn 1 x leise durchzulesen. 02. Anschließend tauschen sich die Kinder mit ihren Sitznachbarn über den Inhalt aus. 03. Kinder lesen den Text noch einmal leise durch und tauschen sich anschließend mit einem anderen Kind über den Inhalt aus. (Was könnte das bedeuten? Worum geht es?). 04. Jedes Paar sucht sich jetzt ein Wort aus, dessen Bedeutung sie wissen möchten und sagt es dem/der Lehrer/in. 05. Lehrer/in schreibt das Wort mit der Übersetzung an die Tafel. 06. Kinder lesen das Gedicht zum besseren Verständnis noch einmal leise durch. 07. Anschließend werden die neuen Wörter in das Dossier S. 43 abgeschrieben und die Blätter im Dossier abgelegt.
Stundenbild 02 Thema des Stundenbildes: Reportage – Feste und Feiern
UA-Nr.: 13 Lernziele: Zusammenhängend und frei (ohne Korrektur) sprechen.
Dauer: 50 min Skill: 
Mat./Res.: Fragenkatalog Arbeitsblatt 09, ev. Kamera
<ol style="list-style-type: none"> 01. Kinder wählen eine/n Partner/in aus. 02. Lehrer/in teilt den Fragenkatalog AB 09 aus und bittet die Kinder die Fragen durchzulesen. 03. Gemeinsam werden Verständnisfragen geklärt und der/die Lehrer/in erklärt das Spiel: Ein Kind spielt den Reporter und stellt seinem Partner die Fragen vom Arbeitsblatt. Das zweite Kind antwortet darauf. 04. Jetzt tauschen die Kinder die Rollen und das Spiel beginnt von vorne. 05. Lehrer/in kann mehrere Durchgänge durchführen und auch mit der Kamera filmen. 06. Ablage des Arbeitsblattes im Dossier.



o muzičarija



o gostija
o misafirija

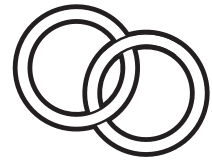

i bori



i crkva



i momelji



o dedo mraz

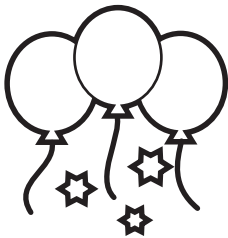

i parti



o poklonija



i bonbonjera



i torta

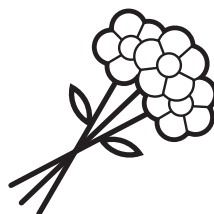

o luludža

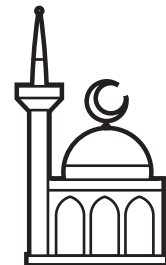

i džamija



o šarime jare



o novo-
godišno
koncerti



o Romano
festivali



i čestitka

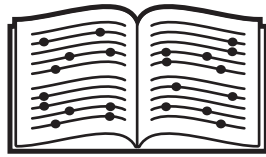

i himna

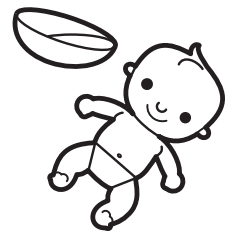

o kumija



i jelka

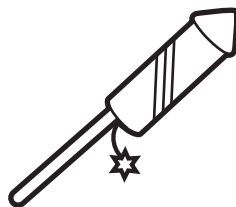

o petarde



i pokana



o šeja

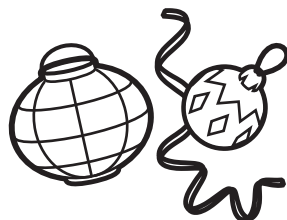

i dekoracija

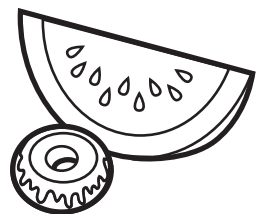

o habe

Avena o gostija

- Dad: Ajde sidžaren, panda hari ka aven o gostija.
- Daj: Skender, ajde namestin tu o stolice hem astali a tu Hajrije, dža le o salvetke hem pačar olencar o roja a me ka postavinav posle o čare.
- Severdžan: Mamo, ake tuke o pijaluko so mangljan te činav. Valjani li te pomožinav tu panda diso?
- Daj: Dža mo čavo ana o stereo hem dža ko podrumi ana o zvučnikija.
- Severdžan: Ake akana ka džav hem ka mukhav tuke posle jek čučeko.
- Dad: Romnije, me sa namestindžum. Tu akana postavin o čare hem o habe a me džava te urjavav man.
- Daj: Šukar, sa i tano postavimo. Hajde čhavalen hem tumen džan, uraven tumen. Akana ka resen o misafirja.





Mlo anav _____

E Džemosiri čeren

Hine kaj hine jek tikno čhavo. Lesoro anav hine Džemo. I rat anglo božiči ov bešlo anglal o džami hem dikhela pese hine sar dela o iv. Ov hine but tužno, sose lesoro dad mora hine božičese te džal ki buti.

Sar dikhela hine kotar o džami, dikhlja jek čeren sar perela. Ov odma dindža pe godi, so phendža lese lesoro papo: „Mo čhavo, keda dikheja jek čeren sar perela, šaj te moline tut e gudle Devlese te ispunini tuke jek želba.“ Odolese o Džemo phanlja ple jača hem molindža e Devle te del but iv te šaj božičese te ovel ple dadeja zajedno. Odole želbaja dželo o Džemo te sovel.

Sabale, keda uštulo odma dikhlja kotar o džami. Avri hine but iv. Ov sigate prastandilo dži lesere dajakiri hem dadesiri soba. Keda dikhlja ple dade sar sovela ov but raduindža pe hem odmah rupindža ko lengoro kreveti. Ov phendža: „Jupiiii, i čeren ispunindža mange mli želba. Božičese hijam sarine zajedno!“

Mlo anav _____

E Džemosiri čeren

Deja tut li godi?

1) So čerela hine o Džemo i rat anglal o božiči?

2) So desisalilo odoja rat?

3) So phendža lese lesoro papo?

4) Savi želba hine e Džemo?

5) So ulo hine tajsa sabale?



Dželem, dželem

1. Strofa:

Dželem, dželem lungone dromencar
maladilem bahtale Romencar
djelem djelem lungone dromencar
maladilem bahtale Romencar

Refreni:

Ahai Romalen, ahai Čhavalen,
Ahai Romalen ahai Čhavalen

2. Strofa:

Hine i man bari familia
mudardžala i kali legia
saren čhindža i Romen i Romnjen
maškar lende i tikne čhavoren

Refreni:

Ahai Romalen, ahai Čhavalen,
Ahai Romalen ahai Čhavalen

3. Strofa:

Ahai Romalen, kotar tumen alen
kotar alen Romalen, Čhavalen
amen aljam kotar i Indija
Sa o Roma, bari familija

Refreni:

Ahai, Romalen, ahai Čhavalen
Ahai Romalen, ahai Čhavalen

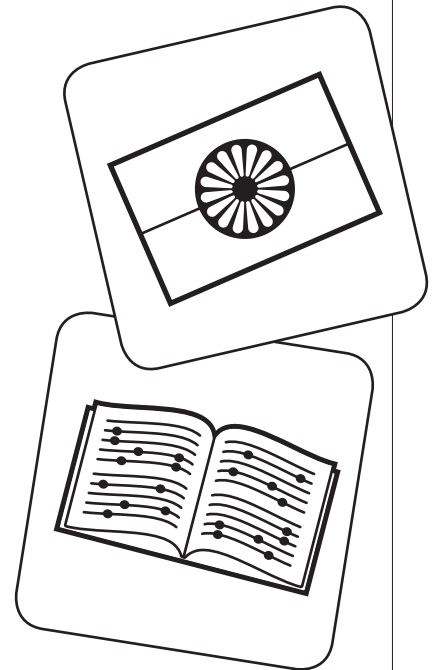

E Džemosiri čeren

1. Slavineja li praznikija hem proslave?

- Me slavinava.
- Me na slavinava.

2. Save praznikija hem proslave
slavini tli familija hem tu?

- Amen slavinaja božiči, herdelezi,
veligdani, bijava, sunetija, nova godina, ...

3. Kova i tano tlo najmanglo prazniko ili tli
najmangli proslava?

- Me najviše mangava te slavinav mlo bijando dive,
božiči, herdelezi, nova godina, ...

4. Sose i tano odova tlo najmanglo prazniko?

- Sose dobinava poklonija, čedela pe celo familija,
isi razno habe hem gudlipe, uravava man šukar,
šaj te šunav glasno muzika, šaj te čhelav, ...

5. Sar slavini pe odova prazniko ili odoja
proslava tumende čhere?

- Amen slavinaja amende ko stani, ki baba/ko papo,
ko restoranti, ki sala, ...
- Mi daj čerela o habe, o torte,
Prvo džaja ki crkva, džamija, sinagoga, ...
- Posle avena o gostija (baba, papo, tetka, kako,
bratučedija, amala, ...)
- Mukhaja muzika, džilabaja, čhelaja, dobinaja poklonija, ...

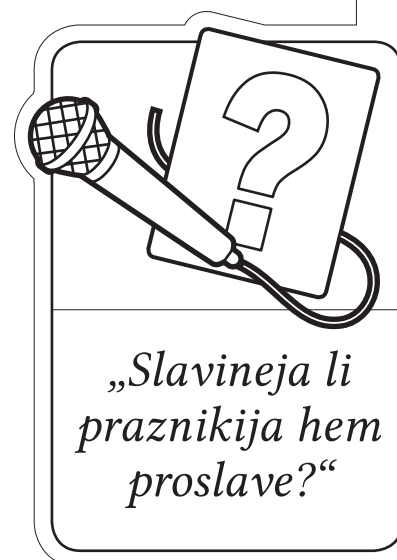





*„Slavineja li
praznikija hem
proslave?“*

Thema (CFR): IN DER SCHULE

Einzelthema 01: In der Schule
Einzelthema 02: Nach der Schule

Inhalte des Rahmenlehrplans für Romani (CFR) – Lernziele

Skill	Relevante Deskriptoren für Sprachaktivitäten & „Ich kann“ Aussagen des CFR:
	<ul style="list-style-type: none"> ✓ Kann im Unterricht, am Spielplatz usw. gegebene Anweisungen verstehen. ✓ Kann grundlegende Informationen über verkürzte Unterrichtszeiten, Schulferien, Arztbesuche, Veränderungen bei Abläufen/Terminen usw. verstehen. ✓ Kann auf einer allgemeinen Ebene in der Klasse behandelte Themen verstehen, wenn sie vorgestellt und verständlich erklärt werden. ✓ Kann Informationen, die den Eltern übermittelt werden müssen, verstehen.
	<ul style="list-style-type: none"> ✓ Kann Texte über die Schule, die eine Vielzahl bereits vertrauter oder kürzlich gelernter Wörtern beinhalten, lesen und verstehen. ✓ Kann einfache Geschichten über Roma-Kinder in der Schule lesen, sofern sie altersgerecht sind und eine Vielzahl vertrauter Wörter enthalten
	<ul style="list-style-type: none"> ✓ Kann um Aufmerksamkeit im Unterricht bitten. ✓ Kann eine einfache Botschaft von einem/r Lehrer/in zu einem/r anderen weitergeben. ✓ Kann im Allgemeinen ein Gespräch mit einem/r anderen Schüler/in bei der gemeinsamen Arbeit im Unterricht aufrecht halten (ein Bild malen, ein Modell anfertigen, eine Übung machen usw.). ✓ Kann bei entsprechender Unterstützung durch den/die Lehrer/in eine Situation, die entstanden ist (z.B. ein Streit mit einem/r anderen Schüler/in) erklären ✓ Kann den Eltern in einfacher Weise Ereignisse oder Situationen, die in der Schule stattfanden, beschreiben. ✓ Kann einfache Fragen beantworten und den Eltern sagen, warum er/sie die Schule mag und was er/sie dort lernt
	<ul style="list-style-type: none"> ✓ Kann eine Reihe von Phrasen und Sätzen verwenden, um zu beschreiben, was er/sie im Fernsehen sieht, wie er/sie nach der Schule seine Hausaufgaben erledigt und was er/sie zuhause macht. ✓ Kann mit einer Reihe von Phrasen und Sätzen seinen/ihren Familien- oder ✓ Gemeinschaftsmitgliedern beschreiben, was er/sie in der Schule gemacht hat, was er/sie am liebsten in der Schule tut, was er/sie als Hausaufgaben machen muss und welche Sportarten er/sie gerne hat.
	<ul style="list-style-type: none"> ✓ Kann sehr kurze Texte über das Klassenzimmer oder andere Schüler/innen in der Klasse schreiben. ✓ Kann sehr kurze Texte zu einem Thema, das vor kurzem im Unterricht durchgenommen wurde, schreiben. ✓ Kann sehr kurze Texte über einen Aspekt des Lebens der Roma oder ihrer Geschichte als Teil eines Projekts schreiben. ✓ Kann einen kurzen Brief an ein Familienmitglied oder eine/n Freund/in über das Klassenzimmer oder andere/n Schüler/innen in der Klasse schreiben.

Inhalte des Europäischen Sprachenportfolios (ELP)

Sprachenbiographie: Unterrichtsaktivität 15

Dossier: Unterrichtsaktivität 02 + 05 Meine neuen Wörter, AB 02, 04–09 Ablage

Vokabular | Einzelthema 01: In der Schule





Aktiv			
<i>čerela lafi</i>	sprechen	<i>purano/i</i>	alt
<i>dela godi</i>	erinnern	<i>o šporeti</i>	der Ofen
<i>i konferencija</i>	die Konferenz	<i>tačola</i>	wärmen, heizen
<i>završini</i>	beenden	<i>o kaš/-ta</i>	das Holz; der Baum, die Bäume
<i>i nastava</i>	der Unterricht	<i>o grejanje</i>	die Heizung
<i>avdije</i>	heute	<i>avdije</i>	heute
<i>bistrela</i>	vergessen	<i>svako dive</i>	jeden Tag
<i>počmini</i>	beginnen	<i>čeravi</i>	kochen
<i>i škola</i>	die Schule	<i>anela</i>	bringen
<i>mli škola</i>	meine Schule	<i>razno</i>	verschieden/-e/-es
<i>anglal</i>	(da)vor	<i>o čaji</i>	der Tee
<i>khuvela pe andre</i>	hinein gehen	<i>razmenini pe</i>	tauschen
<i>andre</i>	drinnen	<i>o gav</i>	das Dorf
<i>i stepenica, o stepenice</i>	die Stufe, die Stufen	<i>mlo oddelenie</i>	meine Klasse
<i>levo</i>	links	<i>opišini</i>	beschreiben
<i>desno</i>	rechts	<i>o amal</i>	der Freund
<i>o udar</i>	die Tür	<i>i amalin</i>	die Freundin
<i>i luludi, o luludža</i>	die Blumen, die Blumen	<i>o lil</i>	der Brief
<i>keda</i>	wenn, wann	<i>angleder</i>	früher
<i>o lavabo</i>	das Waschbecken	<i>pučela</i>	fragen





Vokabular | Einzelthema 02: Nach der Schule





Aktiv	
<i>pali škola</i>	nach der Schule
<i>i televizija</i>	der Fernseher
<i>čhere</i>	zu Hause





Grammatik in dieser Lektion





Aktiv	Passiv
Satzstellung/Satzbildung Präsens Hauptsatz, Nebensatz Fragewörter Präposition <i>te</i> (=zu)	

Unterrichtsaktivität 01 Einzelthema 01: In der Schule – Hörtext <i>Završinjaja porano</i>
Dauer: 20 min Skill: 
Mat./Res.: Hörtext Arbeitsblatt 01, Audiogerät
<ol style="list-style-type: none"> 01. Lehrer/in spielt den Hörtext <i>Završinjaja porano</i> (AB 01) 2 x vor, Kinder hören zu. 02. Kinder tauschen sich mit ihren Sitznachbarn über den Inhalt aus. 03. Der Hörtext wird wieder abgespielt; Kinder sollen sich ein Wort, das sie nicht verstehen, merken. 04. Kinder nennen dem/der Lehrer/in nacheinander ihre Wörter; Lehrer/in schreibt sie an die Tafel und übersetzt sie. 05. Gemeinsam mit dem/der Lehrer/in wird der Inhalt des Textes in der Gruppe besprochen. 06. Zum Abschluss wird der Text noch einmal angehört.
Unterrichtsaktivität 02 Einzelthema 01: In der Schule – Lesetext <i>Završinjaja porano 1</i>
Dauer: 30 min Skill:  ELP: Dossier S. 43
Mat./Res.: Lesetext Arbeitsblatt 02
<ol style="list-style-type: none"> 01. Lehrer/in teilt den Lesetext AB 02 <i>Završinjaja porano</i> aus und bittet ein Kind den ersten Absatz zu lesen. 02. Gemeinsam wird der Inhalt des ersten Absatzes besprochen; Lehrer/in schreibt unbekannte Wörter aus dem Text an die Tafel und übersetzt diese. 03. Dieselbe Vorgehensweise wird für die weiteren Absätze angewandt, bis die Geschichte fertig ist und alle Wörter, welche die Kinder nicht kennen an der Tafel stehen. 04. Kinder übertragen die neuen Wörter ins Sprachenportfolio (S.43) und legen das Blatt im Dossier ab.
Unterrichtsaktivität 03 Einzelthema 01: In der Schule – Lesetext <i>Završinjaja porano 2</i>
Dauer: 30 min Skill:  ELP: Dossier
Mat./Res.: Lesetext Arbeitsblatt 02
<p>Anmerkung: Im Anschluss an Unterrichtsaktivität 02 empfehlenswert</p> <ol style="list-style-type: none"> 01. Kinder holen den Lesetext <i>Završinjaja porano</i> (AB 02) aus dem Dossier heraus. 02. Sie versuchen in Partnerarbeit die Fragen zu beantworten. 03. Anschließend lesen die Kinder ihre Antworten vor, welche die Lehrerin zur Kontrolle an die Tafel schreibt. 04. Ablage des Arbeitsblattes im Dossier
Unterrichtsaktivität 04 Einzelthema 01: In der Schule – Hörtext <i>Mli škola ko gav</i>
Dauer: 20 min Skill:  ELP: Dossier
Mat./Res.: Hörtext Arbeitsblatt 03, Audiogerät
<ol style="list-style-type: none"> 01. Lehrer/in spielt den Hörtext <i>Mli škola ko gav</i> (AB 03) 2 x vor, Kinder hören zu. 02. Kinder tauschen sich mit ihren Sitznachbarn über den Inhalt aus. 03. Der Hörtext wird wieder abgespielt; Kinder sollen sich ein Wort, das sie nicht verstehen, merken. 04. Kinder nennen dem/der Lehrer/in nacheinander ihre Wörter; Lehrer/in schreibt sie an die Tafel und übersetzt sie. 05. Gemeinsam mit dem/der Lehrer/in wird der Inhalt des Textes in der Gruppe besprochen. 06. Zum Abschluss wird der Text noch einmal angehört.

Unterrichtsaktivität 05 Einzelthema 01: In der Schule – Hörtext <i>Mli škola ko gav</i>
Dauer: 30 min Skill:  ELP: Dossier S. 43
Mat./Res.: Lesetext Arbeitsblatt 04
<p>Anmerkung: Im Anschluss an Unterrichtsaktivität 04 empfehlenswert.</p> <ol style="list-style-type: none"> 01. Lehrer/in teilt den Lesetext <i>Mli škola ko gav</i> aus und bittet ein Kind den ersten Absatz zu lesen. 02. Gemeinsam wird der Inhalt des ersten Absatzes besprochen; Lehrer/in schreibt unbekannte Wörter aus dem Text an die Tafel und übersetzt diese. 03. Dieselbe Vorgehensweise wird für die weiteren Absätze angewandt, bis die Geschichte fertig ist und alle Wörter, welche die Kinder nicht kennen an der Tafel stehen. 04. Kinder übertragen die neuen Wörter ins Sprachenportfolio (S. 43) und legen das Blatt im Dossier ab.
Unterrichtsaktivität 06 Einzelthema 01: In der Schule – Lesetext <i>Mli škola ko gav</i>
Dauer: 30 min Skill:  ELP: Dossier
Mat./Res.: Fragenkatalog Arbeitsblatt 05
<p>Anmerkung: Im Anschluss an Unterrichtsaktivität 05 empfehlenswert.</p> <ol style="list-style-type: none"> 01. Lehrer/in teilt das Arbeitsblatt AB 05 <i>Mli škola ko gav</i> aus und erklärt die Aufgabe: Versuche die Fragen mit deinem Sitznachbarn zu beantworten. 02. Kinder haben 10–15 Minuten Zeit, um die Fragen zu beantworten. 03. Anschließend lesen die Kinder ihre Antworten vor und der/die Lehrer/in schreibt sie zur Kontrolle an die Tafel. 04. Ablage des Arbeitsblattes im Dossier.
Unterrichtsaktivität 07 Einzelthema 01: In der Schule – <i>Mlo oddelenie 1</i>
Dauer: 30 min Skill:  
Mat./Res.: Arbeitsblatt 06
<p>Anmerkung: Im Anschluss an Unterrichtsaktivität 06 empfehlenswert.</p> <ol style="list-style-type: none"> 01. Lehrer/in teilt das Arbeitsblatt AB 06 <i>Mlo oddelenie</i> aus und erklärt die Aufgabe: Versuche dein Klassenzimmer zu zeichnen. 02. Kinder haben 10–15 Minuten Zeit, um ihre Klasse zu zeichnen. 03. Anschließend präsentieren die Kinder ihre Zeichnungen in einem Sitzkreis (Lehrer/in kann dabei Fragen stellen wie: Wo steht der Lehrertisch, wo ist das Waschbecken, wo ist die Tafel, ...). 04. Ablage des Arbeitsblattes im Dossier.
Unterrichtsaktivität 08 Einzelthema 01: In der Schule – <i>Mlo oddelenie 2</i>
Dauer: 30 min Skill:  ELP: Dossier
Mat./Res.: Arbeitsblatt 06
<p>Anmerkung: Im Anschluss an Unterrichtsaktivität 07 empfehlenswert.</p> <ol style="list-style-type: none"> 01. Kinder holen den Fragenkatalog <i>Mlo oddelenie</i> aus ihrem Dossier heraus. 02. Lehrer/in erklärt die Aufgabe: Schreibe mind. vier Sätze, in denen du dein Klassenzimmer beschreibst. 03. Kinder haben 10–15 Minuten Zeit um die Sätze zu schreiben. 04. Anschließend lesen die Kinder ihre Sätze vor. 05. Ablage des Arbeitsblattes im Dossier.

Unterrichtsaktivität 09 Einzelthema 02: Nach der Schule – Gelenktes Sprechen <i>Televizija</i>
Dauer: 20 min Skill: 
<ol style="list-style-type: none"> 01. Kinder bilden einen Sitzkreis. 02. Lehrer/in stellt das Thema <i>Televizija</i> vor (Welche Sendungen gibt es? Was sind die Unterschiede der verschiedenen Sendungen? Usw.). 03. Anschließend sollen die Kinder erzählen, was sie gerne sehen (2–3 Sätze). 04. Lehrer/in korrigiert bei Bedarf, damit die Kinder die Sätze richtig sagen können.
Unterrichtsaktivität 10 Einzelthema 01: In der Schule – Spiel „Sag ihm/ihr ...“
Dauer: 20 min Skill:  
<p>Anmerkung: Zweck der Übung, siehe unterstrichene Teile des Deskriptors!</p> <ol style="list-style-type: none"> 01. Lehrer/in stellt das Spiel vor: Ich sage zu Kind 1 es soll Kind 2 sagen, dass es das Heft abgeben muss (<i>Mario, phen e Markose te predaini pli tetratka.</i>). Lehrer/in schreibt den Satz an die Tafel, welchen Kind 1 zu Kind 2 sagen muss <i>Marko, i učitelka phendža tuke te predaine tli tetratka.</i>) 02. Das erste Kind beginnt und sagt zum Sitznachbarn: <i>Marko, i učitelka phendža tuke te predaine tli tetratka.</i> 03. Danach ist Marko dran und sagt zur Sitznachbarin: <i>Suzano, i učitelka phendža tuke te predaine tli tetratka.</i> 04. Jetzt ist Suzana dran usw. bis alle Kinder dran waren. <p>Differenzierung: Bei Kindern, die sprachlich weiter sind, kann sie der/die Lehrerin bitten einen weiteren Satz zu sagen z.B. <i>Marko, i učitelka phendža tuke te pišine tli domašno</i> (Marko, die Lehrerin sagte, dass du deine Hausübung machen musst.) oder ähnliches.</p>
Unterrichtsaktivität 11 Einzelthema 01: In der Schule – <i>Mlo amal, Mli amalin</i>
Dauer: 40 min Skill:  ELP: Dossier
Mat./Res.: Lesetext Arbeitsblatt 07
<ol style="list-style-type: none"> 01. Lehrer/in teilt AB 07 <i>Mlo amal, Mli amali</i> aus. 02. Er/Sie bittet ein Kind die Angabe zu lesen und gemeinsam besprechen sie die Aufgabenstellung. 03. Kinder haben 15–20 Minuten Zeit um den Brief zu verfassen 04. Anschließend lesen die Kinder ihre Briefe vor, Lehrer/in korrigiert bei Bedarf. 05. Ablage des Arbeitsblattes im Dossier.
Unterrichtsaktivität 12 Einzelthema 01: In der Schule – Die Schule früher
Dauer: 20 min Skill:  ELP: Dossier
Mat./Res.: Arbeitsblatt 08
<ol style="list-style-type: none"> 01. Lehrer/in teilt das Arbeitsblatt AB 08 <i>I škola</i> angleder aus. 02. Gemeinsam wird die Aufgabenstellung gelesen und erklärt: Schreibe auf, was du über die Schulzeit deiner Eltern oder Großeltern aus deren Erzählungen zu Hause weißt. (Meistens erzählen ältere Familienmitglieder wie es damals in der Schule war bzw. wie schwer sie es damals hatten die Schule zu besuchen, wie weit die Schule entfernt war, wie streng der/die Lehrer/in war, usw.) 03. Die Kinder haben 10–15 Minuten Zeit um ein paar Sätze zu schreiben (mind. drei). 04. Anschließend lesen die Kinder ihre Sätze vor. 05. Die zweite Aufgabe dient als Hausübung: Frage deine Eltern nach ihrer Schulzeit und beschreibe sie anschließend. 06. Die Sätze werden am nächsten Tag verglichen (man kann gemeinsam auch Vergleiche zwischen damals und heute ziehen) und das Arbeitsblatt im Dossier abgelegt.

Unterrichtsaktivität 13 Einzelthema 01: In der Schule – Mli škola ko gav
Dauer: 15 min Skill:  ELP: Dossier
Mat./Res.: Arbeitsblatt 09
<p>Anmerkung: Nach Aktivität 05 oder 06 empfehlenswert.</p> <ol style="list-style-type: none"> 01. Lehrer/in teilt das Arbeitsblatt AB 09 <i>Mli škola ko gav</i> aus. 02. Er/Sie bittet ein Kind die Aufgabenstellung zu lesen und gemeinsam wird diese besprochen: Finde die Fehler im Text. 03. In Partnerarbeit versuchen die Kinder alle Fehler zu finden. 04. Zur Kontrolle sagen die Kinder das falsche Wort und das richtige Wort an und der/die Lehrer/in schreibt sie an die Tafel. 05. Ablage des Arbeitsblattes im Dossier.
Unterrichtsaktivität 14 Einzelthema 02: Nach der Schule – Gelenktes Sprechen So čereja čhere
Dauer: 30 min Skill: 
<ol style="list-style-type: none"> 01. Kinder bilden einen Sitzkreis. 02. Lehrer/in beginnt zu erzählen, was er/sie nach der Schule macht (essen, fernsehen, Hausarbeit, Korrektur der Hefte, etc.). 03. Danach sollen die Kinder der Reihe nach erzählen, was sie nach der Schule machen. 04. Lehrer/in korrigiert die Sätze bzw. die Aussprache bei Bedarf, damit die Kinder die richtige Satzstellung üben können.
Unterrichtsaktivität 15 Einzelthema: alle – Sprachenportfolio
Dauer: 10 min Skill:   ELP: S. 26
Mat./Res.: Sprachenportfolio S. 26/Level A2
<p>Vorbereitung: Lehrer/in gestaltet die Checkliste in der Sprachenbiographie (Seite 26/Level A2) nach eigenen Vorlieben.</p> <ol style="list-style-type: none"> 01. Nach Beenden der Unit 6 teilt der/die Lehrer/in die selbst gestalteten Checklisten aus. 02. Gemeinsam liest die Gruppe Punkt für Punkt durch, die Kinder malen ein Sternchen oder Ähnliches neben einem Punkt an, wenn sie diesen Punkt erfüllen („ich kann ...“). 03. Die Checklisten werden im Sprachenportfolio (unter „Sprachenbiographie“) abgelegt.

Stundenbild 01 Thema des Stundenbildes: <i>Mli škola ko gav</i> – Inhaltliches Verstehen
UA-Nr.: 04 Lernziele: Inhaltliches Hören und verstehen einfacher Texte.
Dauer: 20 min Skill: 
Mat./Res.: Hörtext Arbeitsblatt 03, Audiogerät
<ol style="list-style-type: none"> 01. Lehrer/in spielt den Hörtext <i>Mli škola ko gav</i> (AB 03) 2 x vor, Kinder hören zu. 02. Kinder tauschen sich mit ihren Sitznachbarn über den Inhalt aus. 03. Der Hörtext wird wieder abgespielt; Kinder sollen sich ein Wort, das sie nicht verstehen, merken. 04. Kinder nennen dem/der Lehrer/in nacheinander ihre Wörter; Lehrer/in schreibt sie an die Tafel und übersetzt. 05. Gemeinsam mit dem/der Lehrer/in wird der Inhalt des Textes in der Gruppe besprochen. 06. Zum Abschluss wird der Text noch einmal angehört.
UA-Nr.: 06 Lernziele: Beantworten einfacher inhaltlicher Fragen.
Dauer: 30 min Skill:  ELP: Dossier
Mat./Res.: Fragenkatalog Arbeitsblatt 05
<ol style="list-style-type: none"> 01. Lehrer/in teilt das AB 05 <i>Mli škola ko gav</i> aus und erklärt die Aufgabe: Versuche die Fragen mit deinem Sitznachbarn zu beantworten. 02. Kinder haben 10–15 Minuten Zeit, um die Fragen zu beantworten. 03. Anschließend lesen die Kinder ihre Antworten vor und der/die Lehrer/in schreibt sie zur Kontrolle an die Tafel. 04. Ablage des Arbeitsblattes im Dossier.
Stundenbild 02 Thema des Stundenbildes: Reportage – Gelenktes Sprechen
UA-Nr.: 09 Lernziele: Gelenktes Sprechen.
Dauer: 20 min Skill: 
<ol style="list-style-type: none"> 01. Kinder bilden einen Sitzkreis. 02. Lehrer/in stellt das Thema <i>Televizija</i> vor (Welche Sendungen gibt es? Was sind die Unterschiede der verschiedenen Sendungen? Usw.). 03. Anschließend sollen die Kinder erzählen, was sie gerne sehen (2–3 Sätze). 04. Lehrer/in korrigiert bei Bedarf, damit die Kinder die Sätze richtig sagen können.
UA-Nr.:14 Lernziele: Satzbau, Satzstellung üben.
Dauer: 30 min Skill: 
<ol style="list-style-type: none"> 01. Kinder bilden einen Sitzkreis. 02. Lehrer/in beginnt zu erzählen, was er/sie nach der Schule macht (essen, fernsehen, Hausarbeit, Korrektur der Hefte, etc.). 03. Danach sollen die Kinder der Reihe nach erzählen, was sie nach der Schule machen. 04. Lehrer/in korrigiert die Sätze bzw. die Aussprache bei Bedarf, damit die Kinder die richtige Satzstellung üben können.

Mlo anav _____

Zavrišinaja porano

“Čhajalen hem čhavalen!

Akate čerela lafi tumaro direktori.

Mangava te dav tumen godi, kaj avdije isi amen konferencija.

Odolese završini pe i nastava avdije jek saati porano.

Ma bistren isto, kaj tajsa počmini i škola ko 9 o saati a na ko 8!

Oven saste.“

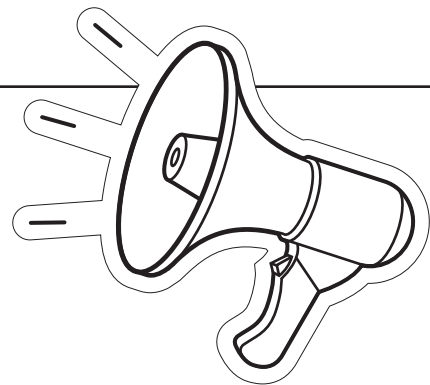

Šaj li te odgovorine?

1) Ko čerela lafi?

2) Keda završini pe i nastava?

3) Sose završini pe i nastava porano?

4) Keda počmini lenge i škola tajsa o dive?

Mli škola ko gav

Mli škola hine ko gav. Anglal so te khuvel pe hine andre, hine 3 ili 4 stepenice. Levo hem desno uzal o udar hine amen luludža. Keda khuvela pe hine ko mlo oddelenie, odma levo hine o lavabo hem jek purano šporeti. Jevende tačovaja hine ko kašta. Na hine amen grejanje sar avdije ko škole. Svako dive čeravaja amenge hine ko purano šporeti čaji. Sa o učenikija anena hine razno čaji hem razmeninaja amen hine olencar. Nikad nane te bistrav mli tikni škola ko gav.

Meine Schule im Dorf

Meine Schule war im Dorf. Bevor man hinein kam, waren 3 oder 4 Treppen. Links und rechts neben der Türe waren Blumen. Wenn man in meine Klasse hinein kam, war ganz links der Waschbecken und ein alter Ofen. Im Winter wurde mit Holz geheizt. Wir hatten keine Heizung so wie es sie heute an den Schulen gibt. Jeden Tag kochten wir uns auf dem alten Holzofen Tee. Alle Schüler nahmen verschiedene Teesorten mit und wir tauschten diese untereinander. Ich werde niemals meine kleine Schule im Dorf vergessen.

Mli škola ko gav

Mli škola hine ko gav. Anglal so te khuvel pe hine andre, hine 3 ili 4 stepenice. Levo hem desno uzal o udar hine amen luludža.

Keda khuvela pe hine ko mlo oddelenie, odma levo hine o lavabo hem jek purano šporeti. Jevende tačovaja hine ko kašta. Na hine amen grejanje sar avdije ko škole.

Svako dive čeravaja amenge hine ko purano šporeti čaji. Sa o učenikija anena hine razno čajja hem razmeninaja amen hine olencar. Nikad nane te bistrav mli tikni škola ko gav.



*„Nikad nane te bistrav
mli tikni škola ko gav.“*

Mlo anav _____

Mli škola ko gav

Šaj li te odgovorine?

1) Kaj hine i škola?

2) So hine levo hem desno kotar o udar?

3) So hine ko oddelenie odma levo?

4) Sar tačovena hine jevende?

5) So čerena hine svako dive?

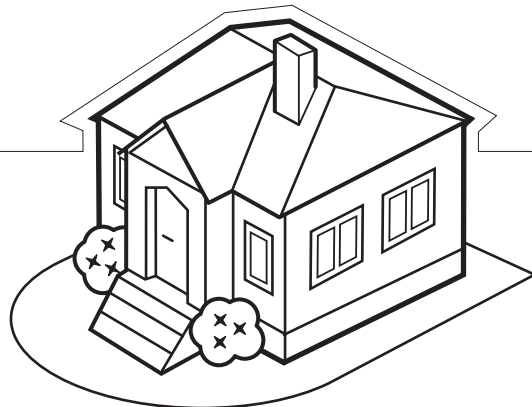

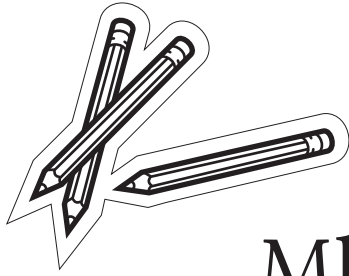

Mlo anav _____

Mlo odellenie

1) Nacrtin tlo oddelenie!

1) Šaj li te opišine tlo oddelenie?

Mlo anav _____

Mlo amal/mli amalin

Pišin tle babake ili tle papose jek lil.

Opišin tle najšukar amale ili tle najšukar amalinka!



me
&

mlo
amal

Mlo anav _____

I škola angleder

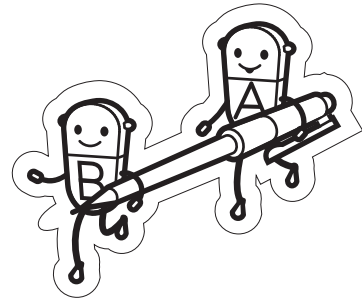

1) Napišin so džaneja kotar tle dadesiri
ili dajakiri škola

2) Puč tle dade ili daja kotar lengiri škola (Kaj hine i škola, dali
hine dur, sar hine o učitelija, so hine šukar, so na hine šukar, ...)
hem napišin so džaneja akana kotar lengiri škola.

Mli škola ko gav

Čitin i paramiz hem arakh o greške!



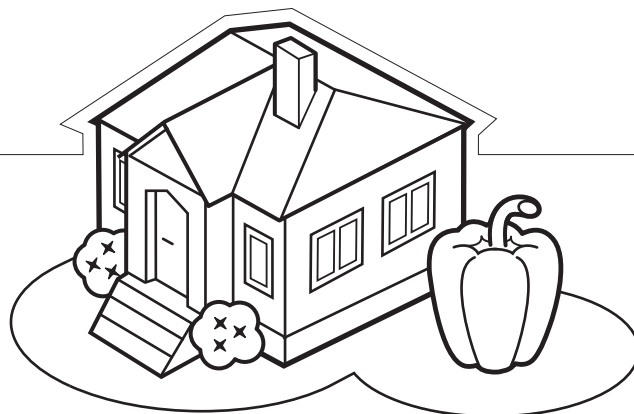

Mli škola hine ki diz. Anglo so te khuvela pe hine andre, hine 3 ili 4 kašta. Levo hem desno uzal o udar hine amen paprike.

Keda khuvela pe hine ko mlo oddelenie, odma levo hine o lavabo hem jek purano šifonjeri. Jevende tačovaja hine ko kašta. Na hine amen grejanje sar avdije ko bazenti.

Svako dive čeravaja amenge hine ko purano šporeti gravo. Sa o učenikija anena hine razno čajija hem razmeninaja amen hine olencar. Nikad nane te bistrav mli tikni škola ki diz.



Arlije_Secondary_A2_AT_deu_Lektion-07
Thema (CFR): VERKEHR UND REISEN
Einzelthema 01: Verkehr und Verkehrsmittel Einzelthema 02: Reisen

Inhalte des Rahmenlehrplans für Romani (CFR) – Lernziele	
Skill	Relevante Deskriptoren für Sprachaktivitäten & „Ich kann“ Aussagen des CFR:
	<ul style="list-style-type: none"> ✓ Kann Verweise auf andere Fortbewegungsmittel, die im Unterricht, in Geschichten und anderen vorgelesenen Texten vorkommen, verstehen. ✓ Kann in Legenden und Geschichten Verweise auf die von Roma genutzten Fortbewegungsmittel verstehen.
	<ul style="list-style-type: none"> ✓ Kann die wichtigsten Punkte in einem kurzen Text über das Reisen oder Verkehr lesen und verstehen. ✓ Kann die wichtigsten Punkte in einem kurzen Text über Migration und wie sich diese auf Kinder auswirkt lesen und verstehen. ✓ Kann die wichtigen Punkte in einer Legende oder Geschichte über das Fahren lesen und verstehen. ✓ Kann die wichtigsten Punkte in einer kurzen Beschreibung der Arten von Berufen, die die Roma zum Fahren veranlassen, lesen und erkennen.
	<ul style="list-style-type: none"> ✓ Kann grundsätzliche Fragen darüber beantworten, wie er/sie gerne reist. ✓ Kann über seine/ihre Reiseerfahrungen sprechen. ✓ Kann andere Schüler/innen nach ihren Reiseerfahrungen fragen. ✓ Kann Fragen darüber, wie er/sie mit der Familie gereist ist, stellen und beantworten. ✓ Kann andere Schüler zu ihren Erfahrungen mit dem Fahren befragen und ihre Fragen über seine/ihre eigene Erfahrung beantworten.
	<ul style="list-style-type: none"> ✓ Kann mit einer Reihe von Phrasen und Sätzen beschreiben, wie er/sie jeden Tag zur Schule kommt. ✓ Kann die verschiedenen Fortbewegungsmittel, die außerhalb der Schule anzutreffen sind (z.B. PKW, LKW, Bus, Fahrrad usw.), benennen und kurz beschreiben. ✓ Kann mit einer Reihe von Phrasen und Sätzen die Bedeutung des Fahrens für Roma-Familien (Vergangenheit oder Gegenwart) beschreiben. ✓ Kann mithilfe von Puppen einen einfachen Bericht über eine Reise erzählen.
	<ul style="list-style-type: none"> ✓ Kann sehr kurze Texte über die verschiedenen Verkehrsmittel, wenn nötig mithilfe eines Lehrbuchs, schreiben. ✓ Kann Sätze, die einen vertrauten Weg schildern (z.B. von zuhause zur Schule) schreiben. ✓ Kann kurze, einfache Texte über seine Familie, den Alltag usw. schreiben. ✓ Kann einen kurzen Text (Postkarte, E-Mail usw.) über eine Erfahrung beim Fahren mit seiner/ihrer Familie schreiben.
Inhalte des Europäischen Sprachenportfolios (ELP)	
Sprachenbiographie: Unterrichtsaktivität 15	
Dossier: AB 02, 04–07, 09, 10 und 15 Ablage Unterrichtsaktivität 01, 09 Meine neuen Wörter	

Vokabular | Einzelthema 01: Verkehr und Verkehrsmittel

Aktiv			
<i>o grastane vrda</i>	die Kutsche	<i>o piloti</i>	der Pilot
<i>o vrda</i>	das Auto	<i>o helikopteri</i>	der Hubschrauber
<i>o avioni</i>	das Flugzeug	<i>džala</i>	gehen
<i>o vozi</i>	der Zug	<i>ki škola</i>	in der Schule
<i>o motori</i>	das Motorrad	<i>prvo</i>	erste/-r, zuerst
<i>o tramvaji</i>	die Straßenbahn	<i>peški</i>	zu Fuß
<i>tramvajea</i>	mit der Straßenbahn	<i>dži ki, dži ko</i>	bis zum, bis zur
<i>o metro</i>	die U-Bahn	<i>posle, palo odova</i>	nachher, danach
<i>metroja</i>	mit der U-Bahn	<i>kozom</i>	wie viel
<i>o točko</i>	das Fahrrad	<i>i stanica/o stanice</i>	die Station, die Stationen
<i>o autobusi</i>	der Bus	<i>huljela</i>	aussteigen
<i>autobuseja</i>	mit dem Bus	<i>i (nedelno, mesečno) karta</i>	die (Wochen-, Monats-) Karte
<i>o karavani</i>	der Wohnwagen	<i>savi, savo</i>	welche, welcher, welches
<i>o vesti</i>	die Nachrichten	<i>dur</i>	weit
<i>i redakcija</i>	die Redaktion	<i>produžini</i>	weiter gehen, weiter fahren, verlängern
<i>upozorini</i>	warnen	<i>o vreme</i>	die Zeit, das Wetter
<i>o vozači</i>	der Fahrer	<i>kozom vreme</i>	wie viel Zeit, wie lange
<i>pazini</i>	aufpassen	<i>valjani</i>	brauchen
<i>o drumo</i>	der Weg, die Straße	<i>blago tuke</i>	„Dir geht’s gut“
<i>o drumo prema</i>	der Weg, die Straßen in Richtung	<i>mange</i>	mir
<i>o kilometari</i>	der Kilometer	<i>ekvaš o saati</i>	halbe Stunde
<i>i prikolka</i>	der Anhänger	<i>resela</i>	ankommen
<i>o kamjoni</i>	der LKW	<i>pišini</i>	schreiben
<i>i phabaj, o phabaja</i>	der Apfel, die Äpfel		





Vokabular | Einzelthema 02: Reisen





Aktiv			
<i>uzal</i>	neben	<i>mange</i>	mir
<i>bešela</i>	sitzen	<i>na džanela, na džanava</i>	nicht wissen (3.Pers. EZ, 1 Pers. EZ)
<i>o gav</i>	das Dorf	<i>pučela</i>	fragen
<i>i diz</i>	die Stadt	<i>na valjani</i>	nicht brauchen
<i>sikavi</i>	zeigen	<i>lakoro</i>	ihres
Passiv			
<i>o prezime</i>	der Nachname	<i>o baleti</i>	das Ballett
<i>čerela lafi</i>	sprechen	<i>o hobi</i>	das Hobby
<i>raduini pe</i>	sich freuen		





Grammatik in dieser Lektion





Aktiv





Satzbildung, Satzstellung Präsens | Satzbildung, Satzstellung Perfekt

Unterrichtsaktivität 01 Einzelthema 01: Verkehr und Verkehrsmittel – Hörtext <i>Vesti ko radio</i>
Dauer: 20 min Skill:  ELP: Dossier S. 43
Mat./Res.: Hörtext Arbeitsblatt 03, Audiogerät
<ol style="list-style-type: none"> 1. Lehrer/in spielt den Hörtext <i>Vesti ko radio</i> (AB 03) 2 x vor, Kinder hören zu. 2. Kinder tauschen sich mit ihren Sitznachbarn über den Inhalt aus. 3. Der Hörtext wird wieder abgespielt; Kinder sollen sich ein Wort, das sie nicht verstehen, merken. 4. Kinder nennen dem/der Lehrer/in nacheinander ihre Wörter; Lehrer/in schreibt sie an die Tafel und übersetzt sie. 5. Gemeinsam mit dem/der Lehrer/in wird der Inhalt des Textes in der Gruppe besprochen und die neuen Vokabeln im Dossier S. 43 von der Tafel abgeschrieben. 6. Zum Abschluss wird der Text noch einmal angehört.
Unterrichtsaktivität 02 Einzelthema 01: Verkehr und Verkehrsmittel – Lesetext <i>Vesti ko radio</i>
Dauer: 30 min Skill:  ELP: Dossier
Mat./Res.: Lesetext Arbeitsblatt 04
<p>Anmerkung: Im Anschluss an Unterrichtsaktivität 01 empfehlenswert</p> <ol style="list-style-type: none"> 1. Lehrer/in teilt den Lesetext <i>Vesti ko radio</i> (AB 04) aus und bittet ein Kind den ersten Absatz zu lesen. 2. Gemeinsam wird der Inhalt des ersten Absatzes besprochen; Lehrer/in schreibt unbekannte Wörter aus dem Text an die Tafel und übersetzt diese. 3. Dieselbe Vorgehensweise wird für die weiteren Absätze angewandt, bis die Geschichte fertig ist und alle Wörter, welche die Kinder nicht kennen an der Tafel stehen. 4. Ablage des Arbeitsblattes im Dossier.
Unterrichtsaktivität 03 Einzelthema 01: Verkehr und Verkehrsmittel – Lückentext <i>Vesti ko radio</i>
Dauer: 20 min Skill:  ELP: Dossier
Mat./Res.: Lückentext Arbeitsblatt 05
<p>Anmerkung: Im Anschluss an Unterrichtsaktivität 02 empfehlenswert</p> <ol style="list-style-type: none"> 1. Kinder bekommen den Lückentext <i>Vesti ko radio</i> (AB 05); Lehrer/in erklärt die Aufgabenstellung. 2. Kinder haben 10–15 Minuten Zeit, um den Lückentext auszufüllen. 3. Anschließend liest jedes Kind einen Satz laut vor und nennt das in die Lücke gehörende Wort nochmal zusätzlich. 4. Lehrer/in schreibt diese Wörter an die Tafel, damit die Kinder die Ergebnisse vergleichen können. 5. Arbeitsblatt im Dossier ablegen.
Unterrichtsaktivität 04 Einzelthema 01: Verkehr und Verkehrsmittel – Fragenkatalog <i>Vesti ko radio</i>
Dauer: 30 min Skill:  ELP: Dossier
Mat./Res.: Fragenkatalog Arbeitsblatt 06
<p>Anmerkung: Im Anschluss an Unterrichtsaktivität 03 empfehlenswert.</p> <ol style="list-style-type: none"> 1. Lehrer/in teilt das Arbeitsblatt AB 6 <i>Vesti ko radio</i> aus und erklärt die Aufgabe: Versuche die Fragen mit deinem Sitznachbarn zu beantworten. 2. Kinder haben 10–15 Minuten Zeit, um die Fragen zu beantworten. 3. Anschließend lesen die Kinder ihre Antworten vor und der/die Lehrer/in schreibt sie zur Kontrolle an die Tafel. 4. Ablage des Arbeitsblattes im Dossier.

Unterrichtsaktivität 05 Einzelthema 02: Reisen – Lesetext <i>Mli nevi amalin</i>
Dauer: 20 min Skill:  ELP: Dossier S. 43
Mat./Res.: Arbeitsblatt 02
<p>Anmerkung: Im Anschluss an Unterrichtsaktivität 04 empfehlenswert.</p> <ol style="list-style-type: none"> 01. Lehrer/in teilt den Lesetext <i>Mli nevi amalin</i> (AB 02) aus und bittet ein Kind den ersten Absatz zu lesen. 02. Gemeinsam wird der Inhalt des ersten Absatzes besprochen; Lehrer/in schreibt unbekannte Wörter aus dem Text an die Tafel und übersetzt diese. 03. Dieselbe Vorgehensweise wird für die weiteren Absätze angewandt, bis die Geschichte fertig ist und alle Wörter, welche die Kinder nicht kennen an der Tafel stehen. 04. Kinder schreiben die neuen Vokabeln im Dossier S. 43 ab. 05. Ablage des Arbeitsblattes im Dossier. <p>Empfehlung: Die Geschichte eignet sich gut, damit sich die Kinder mit ihrer eigenen Migrationsgeschichte (falls vorhanden) näher beschäftigen können, z.B. in einer offenen Diskussionsrunde. Lehrer/in kann die Kinder fragen: „Wie war es damals bei dir, als du dein Heimatland verlassen hast? War die Landessprache schwer für dich? Wer hat dir geholfen? Wie hast du die Landessprache gelernt? Usw.“ Durch die Migrationsgeschichte eines jeden Kindes, kann man auch leicht herausfinden, wie das Kind eine Fremdsprache lernt bzw. gelernt hat und diese Lernerfahrungen können dann für den Romani-Unterricht angewendet werden.</p>
Unterrichtsaktivität 06 Einzelthema 02: Reisen – Lückentext <i>Mli nevi amalin</i>
Dauer: 30 min Skill:  ELP: Dossier
Mat./Res.: Lückentext Arbeitsblatt 07
<p>Anmerkung: Im Anschluss an Unterrichtsaktivität 05 empfehlenswert.</p> <ol style="list-style-type: none"> 01. Kinder bekommen den Lückentext <i>Mli nevi amalin</i> (AB 07); Lehrer/in erklärt die Aufgabenstellung. 02. Kinder haben 10–15 Minuten Zeit, um den Lückentext auszufüllen. 03. Anschließend liest jedes Kind einen Satz laut vor und nennt das in die Lücke gehörende Wort nochmal zusätzlich. 04. Lehrer/in schreibt diese Wörter an die Tafel, damit die Kinder die Ergebnisse vergleichen können. 05. Arbeitsblatt im Dossier ablegen.
Unterrichtsaktivität 07 Einzelthema 02: Morgenkreis Urlaub
Dauer: 30 min Skill:  
<ol style="list-style-type: none"> 01. Kinder bilden einen Sitzkreis. 02. Lehrer/in stellt das Thema „Mein letzter Urlaub“ vor, indem er/sie über seinen/ihren letzten Urlaub erzählt (Wo warst du? Womit bist du gereist? Wie lange hat die Reise gedauert? Gab es Grenzkontrollen? Usw.). 03. Er/Sie fragt anschließend die Kinder nach ihrer letzten Urlaubsreise (Fokus auf die Verkehrsmittel und damit zusammen hängende Dinge, wie Wege, Pässe, Grenzkontrollen, usw.). 04. Kinder versuchen in kurzen Sätzen oder Phrasen zu antworten (freies Sprechen ohne Korrektur des Lehrers/der Lehrerin).

Unterrichtsaktivität 08 Einzelthema 01: Verkehr und Verkehrsmittel – Hörtext <i>Džaja ki škola</i>
Dauer: 20 min Skill: 
Mat./Res.: Hörtext Arbeitsblatt 08, Audiogerät
<ol style="list-style-type: none"> 01. Lehrer/in spielt den Hörtext <i>Džaja ki škola</i> (AB 08) 2 x vor, Kinder hören zu. 02. Kinder tauschen sich mit ihren Sitznachbarn über den Inhalt aus. 03. Der Hörtext wird wieder abgespielt; Kinder sollen sich ein Wort, das sie nicht verstehen, merken. 04. Kinder nennen dem/der Lehrer/in nacheinander ihre Wörter; Lehrer/in schreibt sie an die Tafel und übersetzt sie. 05. Gemeinsam mit dem/der Lehrer/in wird der Inhalt des Textes in der Gruppe besprochen. 06. Zum Abschluss wird der Text noch einmal angehört.
Unterrichtsaktivität 09 Einzelthema 02: Verkehr und Verkehrsmittel – Dialog <i>Džaja ki škola</i>
Dauer: 30 min Skill:   ELP: Dossier S. 43
Mat./Res.: Dialog Arbeitsblatt 09
<p>Anmerkung: Im Anschluss an Aktivität 08 empfehlenswert.</p> <ol style="list-style-type: none"> 01. Lehrer/in teilt den Lesetext <i>Džaja ki škola</i> (AB 09) aus und bittet ein Kind den ersten Satz zu lesen. 02. Gemeinsam wird der Inhalt des ersten Satzes besprochen; Lehrer/in schreibt unbekannte Wörter aus dem Text an die Tafel und übersetzt diese. 03. Dieselbe Vorgehensweise wird für die weiteren Sätze angewandt, bis der Dialog fertig ist und alle Wörter, welche die Kinder nicht kennen an der Tafel stehen. 04. Kinder schreiben die neuen Vokabeln im Dossier S. 43 ab und legen den Text im Dossier ab.
Unterrichtsaktivität 10 Einzelthema 01: Verkehr und Verkehrsmittel – Lückentext <i>Džaja ki škola</i>
Dauer: 20 min Skill:  ELP: Dossier
Mat./Res.: Dialog Arbeitsblatt 10
<p>Anmerkung: Im Anschluss an Aktivität 09 empfehlenswert.</p> <ol style="list-style-type: none"> 01. Kinder bekommen den Lückentext <i>Džaja ki škola</i> (AB 10); Lehrer/in erklärt die Aufgabenstellung. 02. Kinder haben 10–15 Minuten Zeit, um den Lückentext auszufüllen. 03. Anschließend liest jedes Kind einen Satz laut vor und nennt das in die Lücke gehörende Wort nochmal zusätzlich. 04. Lehrer/in schreibt diese Wörter an die Tafel, damit die Kinder die Ergebnisse vergleichen können. 05. Arbeitsblatt im Dossier ablegen.
Unterrichtsaktivität 11 Einzelthema 01: Lingua Puzzle – <i>Džaja ki škola</i>
Dauer: 20 min Skill: 
Mat./Res.: Lingua-Puzzle Arbeitsblatt 11
<p>Anmerkung: Im Anschluss an Unterrichtsaktivität 10 empfehlenswert.</p> <p>Vorbereitung: AB 11 ausdrucken und für jedes Paar einen Dialog ausschneiden und in ein Kuvert legen.</p> <ol style="list-style-type: none"> 01. Kinder bilden 2er Gruppen und jede Gruppe bekommt ein Kuvert. 02. Sie haben ca. 10 Minuten Zeit um das Textpuzzle zu legen. 03. Anschließend liest eine Gruppe den gelegten Text zur Kontrolle vor. 04. Lehrerin sammelt die Kuverts wieder ein.

Unterrichtsaktivität 12 Einzelthema 01: Verkehr und Verkehrsmittel – Kartenspiel Verkehrsmittel
Dauer: 30 min Skill: 
Mat./Res.: Bildkarten Arbeitsblatt 01
<p>Anmerkung: Im Anschluss an Unterrichtsaktivität 08–12 zu empfehlen. Vorbereitung: Bild- und Wortkarten laminieren und ausschneiden.</p> <ol style="list-style-type: none"> 01. Kinder bilden einen Sitzkreis. 02. Lehrer/in verteilt die Bildkarten auf dem Boden und zeigt den Kindern das Spiel vor: Er/Sie nimmt eine Karte, benennt das Verkehrsmittel darauf (z.B. Auto) und sagt zusätzlich noch 2–3 beschreibende Sätze (<i>O vrda isi le 4 gume, jek motori, ...</i>). 03. Lehrer/in bittet nun die Kinder sich ein Verkehrsmittel auszusuchen, zu benennen und zu beschreiben. 04. Diesmal kann der/die Lehrer/in die Kinder bei der Aussprache und Satzbildung korrigieren bzw. er/sie schreibt die neuen Vokabeln an die Tafel. 05. Kinder schreiben die neuen Vokabeln im Dossier S. 43 ab.
Unterrichtsaktivität 13 Einzelthema 01: Verkehr und Verkehrsmittel – Morgenkreis <i>Sar džaja ki škola</i>
Dauer: 30 min Skill: 
<p>Anmerkung: Im Anschluss an Unterrichtsaktivität 11 oder 12 zu empfehlen.</p> <ol style="list-style-type: none"> 01. Kinder bilden einen Sitzkreis. 02. Lehrer/in stellt das Thema „Mein Schulweg“ vor, indem er/sie über seinen/ihren „Schulweg“ erzählt (Verkehrsmittel, Dauer, Umsteigen, Anzahl der Stationen, Fahrkarten, etc.). 03. Er/Sie fragt anschließend die Kinder nach ihrem Schulweg (Fokus auf die Verkehrsmittel und damit zusammenhängende Dinge, wie Wege, Zeit und Dauer, Stationen, Fahrkarten, Umsteigen, etc..). 04. Kinder versuchen in kurzen Sätzen oder Phrasen zu antworten (Formorientiertes Sprechen, Korrektur und Unterstützung des Lehrers/der Lehrerin bei Bedarf).
Unterrichtsaktivität 14 Einzelthema 02: Verkehr und Verkehrsmittel – <i>Mlo drumo dži ki škola</i>
Dauer: 30 min Skill: 
<p>Anmerkung: Im Anschluss an Unterrichtsaktivität 10 oder 12 zu empfehlen.</p> <ol style="list-style-type: none"> 01. Kinder bekommen das Arbeitsblatt <i>Mlo drumo dži ki škola</i> (AB 12); Lehrer/in erklärt die Aufgabenstellung. 02. Kinder haben 10–15 Minuten Zeit, um mit fünf Sätzen ihren Schulweg zu beschreiben. 03. Anschließend liest jedes Kind seine Sätze laut vor. 04. Lehrer/in kann anschließend die Sätze auf Rechtschreibfehler korrigieren. 05. Arbeitsblatt im Dossier ablegen.
Unterrichtsaktivität 15 Einzelthema: alle – Sprachenportfolio
Dauer: 10 min Skill:   ELP: S. 35
Mat./Res.: Sprachenportfolio S. 35/Level A2
<p>Vorbereitung: Lehrer/in gestaltet die Checkliste in der Sprachenbiographie (Seite 35/Level A2) nach eigenen Vorlieben.</p> <ol style="list-style-type: none"> 01. Nach Beenden der Unit 7 teilt der/die Lehrer/in die selbst gestalteten Checklisten aus. 02. Gemeinsam liest die Gruppe Punkt für Punkt durch, die Kinder malen ein Sternchen oder Ähnliches neben einem Punkt an, wenn sie diesen Punkt erfüllen („ich kann ...“). 03. Die Checklisten werden im Sprachenportfolio (unter „Sprachenbiographie“) abgelegt.

Stundenbild 01 Thema des Stundenbildes: <i>Vesti ko radio</i> – Inhaltliches Verstehen
UA-Nr.: 01 Lernziele: Inhaltliches Hören und verstehen eines alltäglichen Texte, Wortschatzerweiterung
Dauer: 20 min Skill:  ELP: S. 53
Mat./Res.: Hörtext Arbeitsblatt 03, Audiogerät
<ol style="list-style-type: none"> 01. Lehrer/in spielt den Hörtext <i>Vesti ko radio</i> (AB 03) 2 x vor, Kinder hören zu. 02. Kinder tauschen sich mit ihren Sitznachbarn über den Inhalt aus. 03. Der Hörtext wird wieder abgespielt; Kinder sollen sich ein Wort, das sie nicht verstehen, merken. 04. Kinder nennen dem/der Lehrer/in nacheinander ihre Wörter; Lehrer/in schreibt sie an die Tafel und übersetzt sie. 05. Gemeinsam mit dem/der Lehrer/in wird der Inhalt des Textes in der Gruppe besprochen und die neuen 06. Vokabeln im Dossier S. 53 von der Tafel abgeschrieben. 07. Zum Abschluss wird der Text noch einmal angehört.
UA-Nr.: 02 Lernziele: Inhaltliches Hören und verstehen eines alltäglichen Texte, Wortschatzerweiterung
Dauer: 30 min Skill:  ELP: Dossier
Mat./Res.: Lesetext Arbeitsblatt 04
<ol style="list-style-type: none"> 01. Lehrer/in teilt den Lesetext <i>Vesti ko radio</i> (AB 04) aus und bittet ein Kind den ersten Absatz zu lesen. 02. Gemeinsam wird der Inhalt des ersten Absatzes besprochen; Lehrer/in schreibt unbekannte Wörter aus dem Text an die Tafel und übersetzt diese. 03. Dieselbe Vorgehensweise wird für die weiteren Absätze angewandt, bis die Geschichte fertig ist und alle Wörter, welche die Kinder nicht kennen an der Tafel stehen. 04. Ablage des Arbeitsblattes im Dossier.
Stundenbild 02 Thema des Stundenbildes: <i>Džaja ki škola</i> – Inhaltliches Verstehen
UA-Nr.: 08 Lernziele: Inhaltliches Hören und verstehen eines alltäglichen Texte, Wortschatzerweiterung
Dauer: 20 min Skill: 
Mat./Res.: Hörtext Arbeitsblatt 08, Audiogerät
<ol style="list-style-type: none"> 01. Lehrer/in spielt den Hörtext <i>Džaja ki škola</i> (AB 08) 2 x vor, Kinder hören zu. 02. Kinder tauschen sich mit ihren Sitznachbarn über den Inhalt aus. 03. Der Hörtext wird wieder abgespielt; Kinder sollen sich ein Wort, das sie nicht verstehen, merken. 04. Kinder nennen Lehrer/in nacheinander ihre Wörter; Lehrer/in schreibt sie an die Tafel und übersetzt sie. 05. Gemeinsam mit Lehrer/in wird der Inhalt des Textes in der Gruppe besprochen. 06. Zum Abschluss wird der Text noch einmal angehört.
UA-Nr.: 09 Lernziele: Inhaltliches Hören und verstehen eines alltäglichen Texte, Wortschatzerweiterung
Dauer: 30 min Skill:   ELP: Dossier S. 53
Mat./Res.: Dialog Arbeitsblatt 09
<ol style="list-style-type: none"> 01. Lehrer/in teilt den Lesetext <i>Džaja ki škola</i> (AB 09) aus und bittet ein Kind den ersten Satz zu lesen. 02. Gemeinsam wird der Inhalt des ersten Satzes besprochen; Lehrer/in schreibt unbekannte Wörter aus dem Text an die Tafel und übersetzt diese. 03. Dieselbe Vorgehensweise wird für die weiteren Sätze angewandt, bis der Dialog fertig ist und alle Wörter, welche die Kinder nicht kennen an der Tafel stehen. 04. Kinder schreiben die neuen Vokabeln im Dossier S. 53 ab und legen den Text im Dossier ab.

o grastane
vrda

o vrda

o avijoni

o tramvaji

o motori

o metro

o točko

o autobusi

o karavani

o vozi

o heli-
kopteri

o brodo

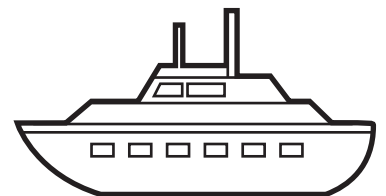
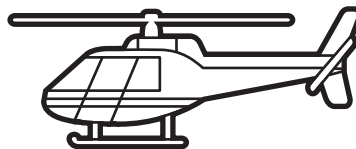
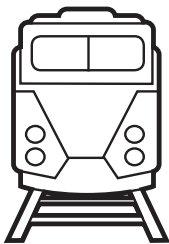
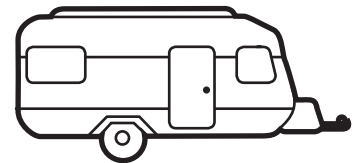
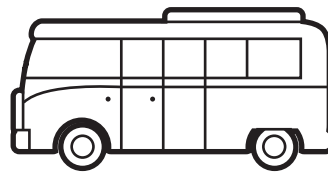
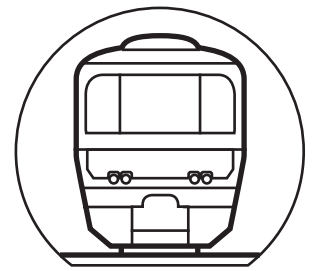
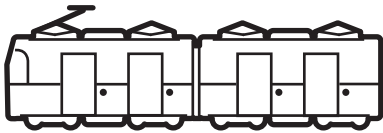
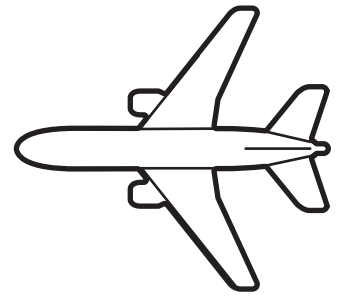
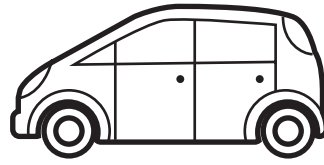

Mli nevi amalin

Me hem mli familija hijam neve ko inostranstvo. Živinaja ki diz Viena. I Viena i tani i glavno diz kotar i phuv Austrija hem akate čerela pe lafi germanski.

Avdije hine mlo prvo dive ki nevi škola. Me bešljum uzal i Almira. Lakoro prezime i tano Mamuti. Ola isi la 9 berš hem oj tani isto kotar i Makedonija sar mande. Samo so me bešava ki diz, ki Skopja, a oj i tani kotar o potikno gav Volkovo.

I Almira sikavdža mange celo škola keda hine amen pauza. Pošto panda na džanava te čerav lafi germanski, me šaj te pučav la sa hem oj nakhavi mange sa ko romane.

But raduindžuma keda phendža mange kaj lakoro hobi i tano te džal ko baleti sose me da isto džava ko baleti.



Vesti ko radio

Amari redakcija upozorini sa e vozačen te pazinen ko drumo prema Volkovo. Ko kilometari 35 phravdili i prikolka jekhe kamjonestar. Ko drumo isi phabaja! Pazinen! Neka oven saste o Alija hem o Maksuti, amare pilotija ko helikopteri, akale važno informacijake. I redakcija kotar tumaro „Radio Skopje“ mangela tumenge sa najšukar tumare vožnjake.

Nachrichten im Radio

Unsere Redaktion warnt alle Fahrer, die auf dem Weg nach Volkovo sind. Bei Kilometer 35 öffnete sich der Anhänger eines LKWs. Auf der Straße sind Äpfel! Bitte Aufpassen! Ein Dank an Alija und Maksut, unsere Piloten des Hubschraubers, für diese wichtige Nachricht. Die Redaktion eures „Radios Skopje“ wünscht euch eine gute Fahrt!

Mlo anav _____

Vesti ko radio

Amari redakcija upozorini sa e vozačen te pazinen ko drumo prema Volkovo. Ko kilometari 35 phravdili i prikolka jekhe kamjonestar. Ko drumo isi phabaja! Pazinen!

Neka oven saste o Alija hem o Maksuti, amare pilotija ko helikopteri, akale važno informacijake. I redakcija kotar tumaro „Radio Skopje“ mangela tumenge sa najšukar tumare vožnjake.



Mlo anav _____

Vesti ko radio

Amari redakcija _____ sa e vozačen te pazinen ko
_____ prema Volkovo. Ko kilometari 35 phravdili jekhe
kamjonesiri _____. Ko drumo isi phabaja! Pazinen!

drumo	pilotija	upozorini	vožnjake	prikolka
-------	----------	-----------	----------	----------

Neka oven saste o Alija hem o Maksuti, amare _____
ko helikopteri, akale važno informacijake. I redakcija kotar
tumaro „Radio Skopje“ mangela tumenge sa najšukar tumare
_____.

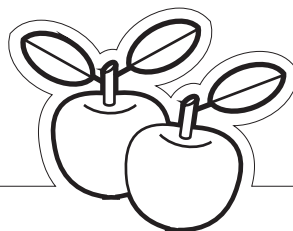

Mlo anav _____

Vesti ko radio

Deja tut li godi?

1) Kas upozorini i redakcija?

2) So desindžape ko drumo prema Volkovo?

3) So hine ki prikolka?

4) So i tane o Alija hem o Maksuti?

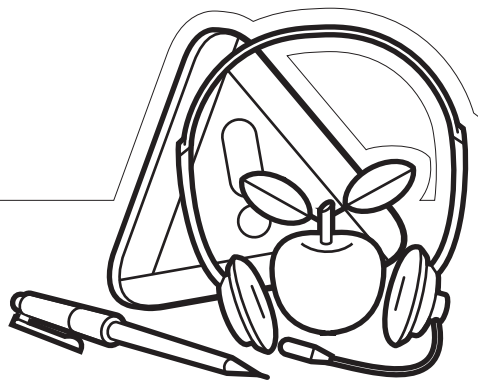

Mlo anav _____

Mli nevi amalin

Me hem mli familija hijam neve ko _____. Živinaja ki diz Viena. I Viena i tani i glavno diz kotar i phuv Austrija hem akate čerela pe lafi _____.

Avdije hine mlo prvo dive ki nevi škola. Me bešljum _____ i Almira. Lakoro prezime i tano Mamuti. Ola isi la 9 berš hem oj tani isto _____ i Makedonija sar mande. Samo so me bešava ki diz, ki Skopja, a oj i tani kotar o potikno gav Volkovo.

I Almira sikavdža mange celo škola keda hine amen pauza. Pošto panda na džanava te čerav lafi germanski, me šaj te _____ la sa hem oj nakhavi mange sa ko romane.

But raduindžuma keda phendža mange kaj lakoro hobi i tano te džal ko baleti sose me da isto džava ko baleti.

pučav	inostranstvo	kotar	uzal	germanski
-------	--------------	-------	------	-----------

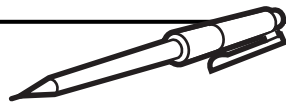

Džaja ki škola

- A: Iso, sar džaja ki škola?
- I: Me džava prvo peški dži ki autobusko stanica hem posle džava e autobuseja.
- A: Kozom stanice džaja e autobuseja?
- I: Me huljava ki 4. stanica.
- A: Savi karta isi tut?
- I: Man isi man mesečno karta, a tu Aniso?
Sar džaja ki škola?
- A: Mange tani i škola but dur. Me prvo džava e tramvajea 5 stanice hem posle produžinava e metroja panda 8 stanice.
- I: A, savi karta isi tut?
- A: Me činava nedelno karta. Kozom vreme valjani tuke dži ki škola?
- I: Pa, mange valjanena 10 minutija.
- A: Blago tuke, a mange valjani ekvaš o saati dok te resav ki škola.

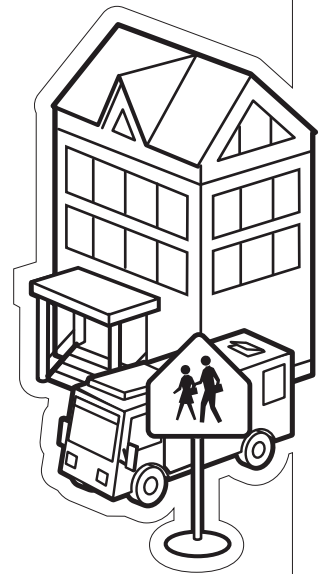

Mlo anav _____

Džaja ki škola

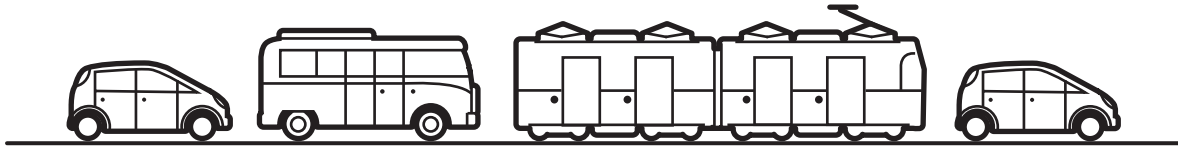

A: Iso, _____ džaja ki škola?

I: Me džava prvo _____ dži ki autobusko stanica hem posle džava e autobuseja.

A: Kozom _____ džaja e autobuseja?

I: Me _____ ki 4. stanica.

A: Savi karta isi tut?

I: Man isi man mesečno _____, a tu Aniso? Sar džaja ki škola?

A: Mange tani i škola but _____. Me prvo vozinava man e tramvajea 5 stanice hem posle produžinava e metroja panda 8 stanice.

I: A, savi _____ isi tut?

A: Me činava nedelno karta. _____ vreme valjani tuke dži ki škola?

I: Pa, mange valjanena 10 minutija.

A: Blago tuke, a mange _____ ekvaš o saati dok te resav ki škola.

Džaja ki škola

A: Iso, sar džaja ki škola?

I: Me džava prvo peški dži ki autobusko stanica hem posle džava e autobuseja.

A: Kozom stanice džaja e autobuseja?

I: Me huljava ki 4. stanica.

A: Savi karta isi tut?

I: Man isi man mesečno karta, a tu Aniso?
Sar džaja ki škola?

A: Mange tani i škola but dur. Me prvo džava e tramvajea
5 stanice hem posle produžinava e metroja panda
8 stanice.

I: A, savi karta isi tut?

A: Me činava nedelno karta. Kozom vreme valjani tuke dži
ki škola?

I: Pa, mange valjanena 10 minutija.

Mlo anav _____



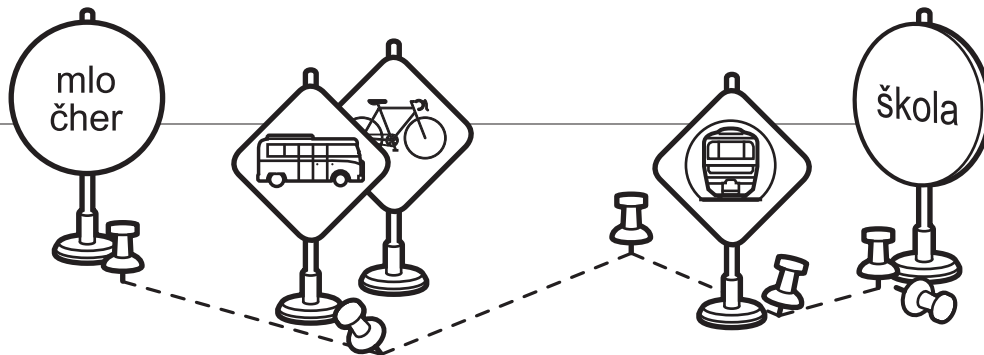

Mlo drumo dži ki škola

Opišin tlo drumo dži ki škola (autobuseja, tramvajea, metroja, ...). Šaj li te pišine 5 rečenice?



Arlje_Secondary_A2_AT_deu_Lektion-08
Thema (CFR): ESSEN UND KLEIDUNG
Einzelthema 1: Lebensmittel und Speisen
Andere damit verbundene Hauptthemen des CFR: Feste und Feiern



Inhalte des Rahmenlehrplans für Romani (CFR) – Lernziele





Skill	Relevante Deskriptoren für Sprachaktivitäten & „Ich kann“ Aussagen des CFR:
	<ul style="list-style-type: none"> ✓ Kann einfache Anweisungen oder Informationen über Kleidung für einen bestimmten Zweck (für einen Schulausflug, bei kaltem Wetter usw.) verstehen. ✓ Kann grundlegende Informationen über die Vor- und Nachteile von bestimmten Lebensmitteln verstehen (z.B. Lebensmittel, die gut für uns sind oder nicht). ✓ Kann Anweisungen für das Tragen bestimmter Teile der traditionellen Kleidung für einen besonderen Zweck oder ein besonderes Ereignis verstehen. ✓ Kann Anweisungen im Zusammenhang mit Sauberkeit bei der Verwendung von Kleidung und der Nahrungszubereitung verstehen. ✓ Kann grundlegende Anweisungen für die Herstellung oder Zubereitung von Essen im Haushalt verstehen. ✓ Kann Erklärungen über Höflichkeit und Gastfreundschaft in Bezug auf Nahrungsmittel verstehen.
	<ul style="list-style-type: none"> ✓ Kann die Namen auf Aufschriften oder Flash Cards von Lebensmitteln, die in der Regel in lokalen Geschäften, Supermärkten oder auf Saatgut oder Pflanzen zu sehen sind, lesen und verstehen. ✓ Kann einfache Beschreibungen von Nahrung oder Kleidung, die in einer Geschichte vorkommen, lesen und verstehen. ✓ Kann die Namen und die grundlegenden Beschreibungen von im Haushalt verwendeten Lebensmitteln (z.B. in Familienrezepten) lesen. ✓ Kann Phrasen und einfache Sätze über traditionelle Kleidung lesen, wenn sie in einer Geschichte oder einem anderen schriftlichen Text vorkommen
	<ul style="list-style-type: none"> ✓ Kann grundlegende Fragen über die Speisen/Getränke, die er/sie mag oder nicht mag beantworten und kurz über die Vorlieben und Abneigungen anderer berichten. ✓ Kann in sehr einfachen Worten über den Speiseplan oder das Essen für eine besondere Feier sprechen und wählen, was er/sie gerne möchte. ✓ Kann Fragen über Teile und Arten von Bekleidung, z.B. welche Kleidung für verschiedene Arten von Wetter geeignet ist, stellen und beantworten. ✓ Kann einfache Wendungen verwenden um den Speiseplan für eine Familie oder Feier zu besprechen. ✓ Kann Fragen über Roma-Kleidung und Vorlieben und Abneigungen in Bezug auf Bekleidung stellen und beantworten.
	<ul style="list-style-type: none"> ✓ Kann mit einer Reihe von Phrasen und Sätzen seine/ihre Lieblingsspeise beschreiben. ✓ Kann mit einer Reihe von Phrasen und Sätzen die Ereignisse rund um eine Mahlzeit von besonderer Bedeutung für die Familie (z.B. ein religiöses Fest, Familienfeier usw.) beschreiben ✓ Kann mit einer Reihe von Sätzen ein wichtiges Essen oder Festmahl und die von den Gästen getragene Kleidung einfach beschreiben.
	<ul style="list-style-type: none"> ✓ Kann einen kurzen Text über ein Ereignis, in dem Speisen eine zentrale Rolle spielen (z.B. in einer Familie, bei einer religiösen oder ethnischen Feier), schreiben. ✓ Kann kurze Texte über seine/ihre Lieblingskleidungsstücke schreiben ✓ Kann in einem kurzen Text mit einfachen Sätzen beschreiben, wie ein Gericht oder eine Mahlzeit zuhause hergestellt wird. ✓ Kann in einem kurzen Text mit einfachen Sätzen eine Tracht oder ein Kostüm, das bei einem besonderen Anlass getragen wird, beschreiben. ✓ Kann einen kurzen Text mit einfachen Sätzen über ein Beispiel, als Besucher/innen zuhause eingeladen wurden, schreiben.

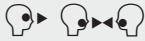

Inhalte des Europäischen Sprachenportfolios (ELP)
Sprachenbiographie: Unterrichtsaktivität 15
Dossier: AB 01, 04–07, Ablage Unterrichtsaktivität 03, 07, 10 Meine neuen Wörter



Vokabular Einzelthema 1: Lebensmittel und Speisen			
Aktiv			
<i>i purum, o puruma</i>	der Zwiebel, die Zwiebeln	<i>i ponuda</i>	das Angebot
<i>o morkovi, o morkovija,</i>		<i>ljuto</i>	scharf
<i>i šargarepa, o šargarepe</i>	die Karotte, die Karotten	<i>i prodavnica</i>	der Supermarkt, der Laden
<i>o patlidžani, o patlidžanja</i>	die Tomate, die Tomaten	<i>i familija</i>	die Familie
<i>i paprika, o paprike</i>	der Paprika, die Paprika	<i>e familijake</i>	für die Familie
<i>o muruzi, o muruzija</i>	der Mais	<i>o poskupljenje</i>	die Teuerung
<i>o grašako</i>	die Erbse, die Erbsen	<i>čirno/-i /-e</i>	verdorben
<i>i sir, o sirja</i>	der Knoblauch	<i>šutalo/-i /-e</i>	sauer
<i>o kompiri, o kompirija</i>	die Kartoffel, die Kartoffeln	<i>najšužo/-i /-e</i>	die/der Schönste, das Schönste, die Schönsten
<i>i zeleno salata, o zeleno salate</i>	der grüne Salat, die grünen Salate	<i>londo/-i /-e</i>	salzig
<i>o gravo</i>	die Bohne, die Bohnen	<i>sunčano</i>	sonnig
<i>i pečurka, o pečurke</i>	der Pilz, die Pilze	<i>čherutno/-i /-e</i>	heimisch/-e/es
<i>i krastavica, o krastavice</i>	die Gurke, die Gurken	<i>o restoranti</i>	das Restaurant
<i>i phabaj, o phabaja</i>	der Apfel, die Äpfel	<i>i supa</i>	die Suppe
<i>i banana, o banane</i>	die Banane, die Bananen	<i>i knedla/o kledle</i>	der Knödel/die Knödel
<i>i trešnja, o trešnje</i>	die Kirsche, die Kirschen	<i>knedlenar</i>	mit Knödel
<i>i kruška, o kruške</i>	die Birne, die Birnen	<i>i khani/o khanja</i>	das Huhn/die Hühner
<i>o limoni, o limonja</i>	die Zitrone, die Zitronen	<i>e khanjakiri</i>	vom Huhn, des Huhns
<i>i šljiva, o šljive</i>	die Zwetschke, die Zwetschen	<i>o bureko</i>	das Burek (gefüllter Strudelteig)
<i>o bostani, o bostanja</i>	die Wassermelone, die Wassermelonen	<i>o mas</i>	das Fleisch
<i>o drakh, o drakha</i>	die Traube, die Trauben	<i>e maseja</i>	mit Fleisch
<i>o ananasi, o ananasija</i>	die Ananas	<i>o čiral</i>	der Käse (Schafs- oder Kuhmilchkäse, Feta)
<i>i jagoda, o jagode</i>	die Erdbeere, die Erdbeeren	<i>o kačkavalji</i>	der Käse (z.B. Emmentaler, Gouda)
<i>i pomarandža, o pomarandže</i>	die Orange, die Orangen	<i>i pleskavica, o pleskavice</i>	die Pleskavica (eine Art Fleischlaibchen)
<i>i mandarina, o mandarine</i>	die Mandarine, die Mandarinen	<i>i šopsko salata</i>	der Schopska-Salat (griechischer Salat)
<i>i mušterija, o mušterije</i>	der Kunde, die Kunden	<i>o gravče tavče</i>	das Gravče Tavče (gebackene Bohnen)
<i>mušterijenge</i>	für die Kunden	<i>i tolumba, o tolumbe</i>	das Tolumba (Süßspeise)
<i>avdije</i>	heute	<i>i baklava, o baklave</i>	das Baklava
<i>o popusti</i>	der Rabatt, der Preisnachlass	<i>i čokoladno torta</i>	die Schokoladetorte
<i>tumenge</i>	für euch	<i>o tiramizu</i>	das Tiramisu
<i>o kilo</i>	das Kilo	<i>o phabajengoro soko</i>	der Apfelsaft
<i>koštini</i>	kosten	<i>o maro, o mare</i>	das Brot, die Brote
<i>gudlo/-i /-e</i>	süß	<i>o margarini</i>	die Butter, die Margarine
<i>i semka/o semke</i>	der Kern, die Kerne, Kürbiskerne	<i>i salama</i>	die Wurst
<i>amaro/-i /-e</i>	unser, unsere	<i>i kiva, o kive</i>	die Kiwi, die Kiwis
<i>i Španija</i>	Spanien	<i>o limoni, o limonja</i>	die Zitrone, Zitronen
<i>birini</i>	wählen	<i>o „vanilin šečer“</i>	der Vanillezucker
<i>posebno</i>	speziell		



Grammatik in dieser Lektion	
Aktiv	Passiv
Satzstellung, Satzbau Präsens Einzahl/Mehrzahl Artikel o/i	Adjektive







Unterrichtsaktivität 01 Einzelthema 1: Lebensmittel und Speisen – Kartenspiel Obst und Gemüse	
Dauer: 30 min Skill: 	
Mat./Res.: Karten Arbeitsblatt 02	
<p>Vorbereitung: Karten laminieren und ausschneiden.</p> <ol style="list-style-type: none"> 01. Kinder bilden einen Sitzkreis. 02. Lehrer/in verteilt die Bildkarten in der Kreismitte, die Wortkarten verteilt er/sie an die Kinder. 03. Kinder legen die Wortkarte zur passenden Bildkarte. 04. Die falsch gelegten Wortkarten werden von dem/der Lehrer/in aussortiert und erneut an alle Kinder verteilt. 05. Kinder versuchen erneut die Wortkarten zu den passenden Bildkarten zu legen. 06. Gemeinsam werden die Wörter wiederholt und die Einzahl- und Mehrzahlformen besprochen (z.B. Was heißt „Tomate“ in Romani? Ist <i>patlidžani</i> die Einzahl oder Mehrzahl? etc.). 	
Unterrichtsaktivität 02 Einzelthema 1: Lebensmittel und Speisen – <i>Me mangava/na mangava ...</i>	
Dauer: 20 min Skill: 	
Mat./Res.: Bildkarten Arbeitsblatt 02	
<p>Vorbereitung: Bildkarten laminieren und ausschneiden.</p> <ol style="list-style-type: none"> 01. Kinder bilden einen Sitzkreis. 02. Lehrer/in verteilt die Bildkarten in der Kreismitte und beginnt die Gesprächsrunde: <i>Me mangava te hav banane. Me na mangava te hav paprike.</i> (Ich esse gerne Bananen. Ich esse nicht gerne Paprika.) und zeigt dabei auf die passenden Bildkarten. 03. Lehrer/in fragt jetzt ein Kind: <i>So mangeja tu te ha a so na mangeja?</i> (Was isst du gerne und was isst du nicht gerne?) 04. Kind antwortet und zeigt dabei auf die passenden Bildkarten. 05. Dann fragt der/die Lehrer/in nacheinander alle Kinder. 06. Lehrer/in korrigiert bei Bedarf die Aussprache bzw. Satzstellung. 	
Unterrichtsaktivität 03 Einzelthema 1: Lebensmittel und Speisen – Hörtext <i>Ki prodavnica</i>	
Dauer: 30 min Skill:  ELP: Dossier S.43	
Mat./Res.: Hörtext Arbeitsblatt 03, Audiogerät	
<ol style="list-style-type: none"> 01. Lehrer/in spielt den Hörtext <i>Ki prodavnica</i> (AB 03) 2 x vor, Kinder hören zu. 02. Kinder tauschen sich mit ihren Sitznachbarn über den Inhalt aus. 03. Der Hörtext wird wieder abgespielt; Kinder sollen sich ein Wort, das sie nicht verstehen, merken. 04. Kinder nennen dem/der Lehrer/in nacheinander ihre Wörter; Lehrer/in schreibt sie an die Tafel und übersetzt sie. 05. Gemeinsam mit dem/der Lehrer/in wird der Inhalt des Textes in der Gruppe besprochen. 06. Zum Abschluss wird der Text noch einmal angehört und die neuen Vokabeln von der Tafel ins Dossier S. 43 abgeschrieben. 	

Unterrichtsaktivität 04 Einzelthema 1: Lebensmittel und Speisen – Lesetext <i>Ki prodavnica</i>
Dauer: 20 min Skill:  ELP: Dossier
Mat./Res.: Lesetext Arbeitsblatt 04
<p>Anmerkung: Im Anschluss an Unterrichtsaktivität 03 empfehlenswert.</p> <ol style="list-style-type: none"> 01. Lehrer/in teilt den Lesetext <i>Ki prodavnica</i> (AB 04) aus und bittet ein Kind den ersten Absatz zu lesen. 02. Gemeinsam wird der Inhalt des ersten Absatzes besprochen; Lehrer/in schreibt unbekannte Wörter aus dem Text an die Tafel und übersetzt diese. 03. Dieselbe Vorgehensweise wird für die weiteren Absätze angewandt, bis die Geschichte fertig ist und alle Wörter, welche die Kinder nicht kennen an der Tafel stehen. 04. Ablage des Arbeitsblattes im Dossier.
Unterrichtsaktivität 05 Einzelthema 1: Lebensmittel und Speisen – Fehlertext <i>Ki prodavnica</i>
Dauer: 25 min Skill:   ELP: Dossier
Mat./Res.: Fehlertext Arbeitsblatt 05
<p>Anmerkung: Im Anschluss an Unterrichtsaktivität 03 oder 04 empfehlenswert.</p> <ol style="list-style-type: none"> 01. Kinder bekommen den Fehlertext <i>Ki prodavnica</i> (AB 05). 02. Lehrer/in bittet ein Kind die Aufgabenstellung zu lesen und erklärt diese nochmal. 03. Kinder haben ca. 10 Minuten Zeit, um gemeinsam mit dem/der Sitznachbar/in die Fehler zu suchen. 04. Anschließend sagen die Kinder die Fehler dem/der Lehrer/in an; er/sie schreibt diese an die Tafel. 05. Gemeinsam wird überlegt, wie der Text richtig lauten soll; Kinder schreiben die richtigen Wörter in den Text über die falschen Wörter. 06. Arbeitsblatt im Dossier ablegen.
Unterrichtsaktivität 06 Einzelthema 1: Lebensmittel und Speisen – Werbung Flugblatt
Dauer: 25 min Skill:   ELP: Dossier
Mat./Res.: Arbeitsblatt 06
<p>Anmerkung: Im Anschluss an Unterrichtsaktivität 05 empfehlenswert.</p> <ol style="list-style-type: none"> 01. Lehrer/in teilt das Arbeitsblatt <i>Reklama</i> aus und bittet ein Kind den Text unter dem ersten Bild laut vorzulesen. 02. In der Gruppe wird der Inhalt besprochen. 03. Anschließend liest ein anderes Kind den Text unter dem zweiten Bild vor. 04. Der Inhalt wird wieder in der Gruppe besprochen. 05. Als Hausübung bittet der/die Lehrer/in die Kinder ein Bild von einem Produkt aus einem Flugblatt auszuschneiden, es auf ein Blatt zu kleben und schriftlich Werbung dafür zu machen. 06. Ablage des Arbeitsblattes im Dossier.

Unterrichtsaktivität 07 Einzelthema 1: Lebensmittel und Speisen – Lesetext Speisekarte
Dauer: 30 min Skill:  ELP: Dossier S. 43
Mat./Res.: Lesetext Arbeitsblatt 07
<ol style="list-style-type: none"> 01. Lehrer/in teilt den Lesetext <i>Restoranti Ki phuri daj</i> (AB 07) aus. 02. Kinder lesen den Text 1 x leise durch. 03. Anschließend tauschen sie sich mit dem Sitznachbarn über den Inhalt aus (Was ist das? Was wird angeboten?) 04. Jedes Paar (Sitznachbarn) sucht sich ein Wort aus, welches es nicht versteht und nennt es dem/der Lehrer/in. 05. Lehrer/in schreibt die Wörter an die Tafel und übersetzt diese. 06. Jetzt wird der Text gemeinsam gelesen (ein Kind liest die Suppengerichte vor, ein anderes die Hauptspeisen, usw.) und in der Gruppe besprochen (Lehrer/in kann die Speisen erklären, wenn sie den Kindern fremd sein sollten). 07. Kinder schreiben die neuen Wörter im Dossier S. 43 ab. 08. Ablage des Arbeitsblattes im Dossier.
Unterrichtsaktivität 08 Einzelthema 1: Lebensmittel und Speisen – <i>Restoranti Ki phuri daj</i>
Dauer: 50 min Skill: 
Mat./Res.: Hörtext Arbeitsblatt 07
<p>Anmerkung: Im Anschluss an Unterrichtsaktivität 07 empfehlenswert. Vorbereitung: AB 07 ausdrucken und laminieren.</p> <ol style="list-style-type: none"> 01. Kinder bilden einen Sitzkreis. 02. Lehrer/in stellt einen Sessel und einen Tisch in die Mitte des Sitzkreises; auf dem Tisch liegt eine „Speisekarte“ (AB 07). Lehrer/in erklärt das Spiel: Suche dir eine/n Partner/in aus, mit dem/der du eine Szene im Restaurant spielen möchtest. Eine/r von beiden spielt den/die Kellner/in und der/die Zweite spielt den Gast, der im Restaurant Essen bestellen möchte. 03. Kinder haben ca. 10 Minuten Zeit um einen Dialog vorzubereiten (Kinder können den Dialog auch vorschreiben und der/die Lehrer/in kann dabei unterstützen). 04. Anschließend spielt jedes Paar die Szene im Restaurant vor (schwächere Kinder können den geschriebenen Dialog verwenden oder ihn auswendig lernen).
Unterrichtsaktivität 09 Einzelthema 1: Lebensmittel und Speisen – Meine Lieblingspeise
Dauer: 30 min Skill:  ELP: Dossier S. 43
<ol style="list-style-type: none"> 01. Kinder bilden einen Sitzkreis. 02. Lehrer/in beginnt zu erzählen : <i>Me najviše mangava te hav makarone čiraleja. But mangava keda i tane šukar čeravde hem keda isi but čiral andre.</i> (Am liebsten esse ich Käseknödeln. auch: Mein Lieblingsessen sind Käseknödeln. Ich mag es sehr, wenn sie gut gekocht sind und wenn sie viel Käse haben.) Anschließend fragt sie jedes Kind der Reihe nach: <i>So mangeja tu te has najviše?</i> (Was isst du am liebsten? auch: Was ist dein Lieblingsessen?) 03. Kinder beschreiben der Reihe nach ihre Lieblingspeise. Der/Die Lehrer/in korrigiert bei Bedarf die Aussprache bzw. Satzstellung. 04. Lehrer/in kann neue Wörter oder Wörter, welche die Kinder gerne wissen möchten an die Tafel schreiben.

Unterrichtsaktivität 10 Einzelthema 1: Lebensmittel und Speisen – Einkaufsliste
Dauer: 20 min Skill:  ELP: Dossier S. 43
Mat./Res.: Arbeitsblatt 10
<ol style="list-style-type: none"> 01. Kinder bekommen die Einkaufsliste AB 01. 02. Kinder lesen den Text 1 x leise durch. 03. Anschließend tauschen sie sich mit dem Sitznachbarn über den Inhalt aus (Was ist das? Was bedeuten die einzelnen Wörter? usw. 04. Jedes Paar sucht sich ein Wort aus, welches es nicht versteht und nennt es dem/der Lehrer/in. 05. Lehrer/in schreibt die Wörter an die Tafel und übersetzt sie. 06. Jetzt wird der Text gemeinsam gelesen und in der Gruppe besprochen. 07. Kinder schreiben die neuen Wörter im Dossier S. 43 ab. 08. Ablage des Arbeitsblattes im Dossier.
Unterrichtsaktivität 11 Einzelthema 1: Lebensmittel und Speisen – Ausflug zum Markt
Dauer: ca. 4 Std. Skill: 
Mat./Res.: Arbeitsblatt 11, Fotoapparat oder Digitalkamera
<p>Anmerkung: Im Anschluss an Unterrichtsaktivität 10 empfehlenswert. Vorbereitung: AB 11 ausdrucken und für jedes Paar einen Dialog ausschneiden und in ein Kuvert legen.</p> <ol style="list-style-type: none"> 01. Kinder nehmen die Einkaufsliste AB 01 aus dem Dossier heraus und bilden Paare. 02. Lehrer/in teilt jedem Paar ein (je nach Gruppengröße, auch zwei oder drei) Nahrungsmittel zu und erklärt die Aufgabe: Jedes Paar hat jetzt mindestens ein Nahrungsmittel zugeteilt bekommen und bekommt von dem/der Lehrer/in Geld, um dieses auf dem Markt zu kaufen. 03. Gemeinsam gehen sie zum nächsten Markt und kaufen die Nahrungsmittel, die auf der Liste stehen (Kinder sollen nacheinander einkaufen, damit die Gruppe auch zuhören kann, wie sie die Dialoge führen). 04. Rückkehr in die Klasse und Besprechung des Ausfluges (Wie viel hat es gekostet? Wie viel Rückgeld gab es? etc.). 05. Ablage des Arbeitsblattes im Dossier. 06. Während des Ausfluges macht der/die Lehrer/in Fotos.
Unterrichtsaktivität 12 Einzelthema 1: Lebensmittel und Speisen – Gemeinsame Jause
Dauer: ca. 2 Std. Skill: 
Mat./Res.: Lebensmittel aus Unterrichtsaktivität 11, Gabeln, Messer, Teller, Schüsseln, Schneidebretter, Kamera
<p>Anmerkung: Im Anschluss an Unterrichtsaktivität 11 durchzuführen. Vorbereitung: Bild- und Wortkarten laminieren und ausschneiden.</p> <ol style="list-style-type: none"> 01. Lehrer/in teilt die Nahrungsmittel an die Kinder aus (siehe Unterrichtsaktivität 11) und erklärt, dass sie für ein bevorstehendes Fest (Weihnachten, Tag der Roma, Geburtstag, Ostern, usw.) eine Jause vorbereiten werden. Die Jause besteht aus belegten Broten und einem Obstsalat. 02. Kinder waschen, putzen, schneiden, usw. das Obst und Gemüse. 03. Lehrer/in schneidet das Brot in Scheiben. 04. Kinder bestreichen die Brote mit Butter und belegen sie mit dem Käse, Schinken und dem Gemüse. Anschließend machen sie gemeinsam mit dem/der Lehrer/in den Obstsalat. 05. Danach darf gejausnet werden (vorher kann ein Weihnachtslied, Osterlied, Geburtstagslied, usw. gesungen werden). 06. Während der Vorbereitungen und der Jause macht der/die Lehrer/in Fotos.

Unterrichtsaktivität 13 Einzelthema 1: Lebensmittel und Speisen – Unsere Gemeinsame Jause
Dauer: 20 min Skill:  ELP: Dossier
Mat./Res.: Linierte Blätter
<p>Anmerkung: Im Anschluss an Unterrichtsaktivität 12 empfehlenswert.</p> <ol style="list-style-type: none"> 01. Lehrer/in erklärt die Aufgabe: Schreibe eine kurze Geschichte über unsere gemeinsame Jause. 02. Lehrer/in schreibt ein paar Leitfragen an die Tafel, die den Kindern dabei helfen sollen: Was gab es zur Jause? Zu welchem Anlass gab es die Jause? Wer hat etwas vorbereitet? Wie wurde die Jause vorbereitet? Was hat dir gut geschmeckt? Was gab es zu trinken? usw.). 03. Lehrer/in kann den Kindern bei der Formulierung der Sätze helfen. Kinder, die noch nicht lesen und schreiben können, können ihre Geschichte dem/der Lehrer/in ansagen, diese/r schreibt sie nieder. 04. Kinder lesen ihre Geschichten laut vor. 05. Ablage des Blattes im Dossier.
Unterrichtsaktivität 14 Einzelthema 1: Lebensmittel und Speisen – Plakat: Unsere gemeinsame Jause
Dauer: 30 min Skill: 
Mat./Res.: Fotos aus Unterrichtsaktivität 11 und 12, Großes Plakat, Stifte, Klebstoff
<p>Anmerkung: Im Anschluss an Unterrichtsaktivität 13 zu empfehlen. Vorbereitung: Großes Plakat in ein Raster unterteilen, sodass jedes Kind einen eigenen Platz zur freien Gestaltung hat.</p> <ol style="list-style-type: none"> 01. Lehrer/in legt das Plakat und die Fotos auf dem Boden und erklärt die Aufgabe: Suche dir einen Platz am Plakat aus, den du gestalten möchtest. Du darfst schreiben, zeichnen, malen, bekleben, usw. Es dürfen auch alle Fotos verwendet werden. Die Überschrift ist: „Unsere gemeinsame Jause“. 02. Kinder gestalten das Plakat nach eigenen Vorlieben. 03. Das Plakat wird in der Klasse aufgehängt.
Unterrichtsaktivität 15 Einzelthema 1: Lebensmittel und Speisen – Präsentation des Plakates
Dauer: 20 min Skill: 
Mat./Res.: Plakat „Unsere gemeinsame Jause“
<p>Anmerkung: Im Anschluss an Unterrichtsaktivität 14 empfehlenswert.</p> <ol style="list-style-type: none"> 01. Das Plakat wird gemeinsam „bewundert“. 02. Lehrer/in bittet jedes Kind seinen selbst gestalteten Platz am Plakat zu erklären (Was hast du 03. gemalt/geschrieben/geklebt/...? War das vor dem Einkaufen oder nach dem Einkaufen? Warum gab es diese Jause? Hat es dir geschmeckt? Was hat dir gar nicht geschmeckt? usw.). 04. Kinder erzählen (Lehrer/in oder auch andere Kinder dürfen Fragen stellen).

Stundenbild 01 Thema des Stundenbildes: <i>Ki prodavnica</i> – Inhaltliches Verstehen
UA-Nr.: 03 Lernziele: Inhaltliches Hören und verstehen eines alltäglichen Texte, Wortschatzerweiterung
Dauer: 30 min Skill:  ELP: S. 43
Mat./Res.: Hörtext Arbeitsblatt 03, Audiogerät
<ol style="list-style-type: none"> 01. Lehrer/in spielt den Hörtext <i>Ki prodavnica</i> (AB 03) 2 x vor, Kinder hören zu. 02. Kinder tauschen sich mit ihren Sitznachbarn über den Inhalt aus. 03. Der Hörtext wird wieder abgespielt; Kinder sollen sich ein Wort, das sie nicht verstehen, merken. 04. Kinder nennen dem/der Lehrer/in nacheinander ihre Wörter; Lehrer/in schreibt sie an die Tafel und übersetzt sie. 05. Gemeinsam mit dem/der Lehrer/in wird der Inhalt des Textes in der Gruppe besprochen. 06. Zum Abschluss wird der Text noch einmal angehört und die neuen Vokabeln von der Tafel ins Dossier S. 43 abgeschrieben.
UA-Nr.: 04 Lernziele: Inhaltliches Hören und verstehen eines alltäglichen Texte, Wortschatzerweiterung
Dauer: 20 min Skill:  ELP: Dossier
Mat./Res.: Lesetext Arbeitsblatt 04
<ol style="list-style-type: none"> 01. Lehrer/in teilt den Lesetext <i>Ki prodavnica</i> (AB 04) aus und bittet ein Kind den ersten Absatz zu lesen. 02. Gemeinsam wird der Inhalt des ersten Absatzes besprochen; Lehrer/in schreibt unbekannte Wörter aus dem Text an die Tafel und übersetzt diese. 03. Dieselbe Vorgehensweise wird für die weiteren Absätze angewandt, bis die Geschichte fertig ist und alle Wörter, welche die Kinder nicht kennen an der Tafel stehen. 04. Ablage des Arbeitsblattes im Dossier.
Stundenbild 02 Thema des Stundenbildes: <i>Ki prodavnica</i> – Formorientiertes Lesen und Verstehen
UA-Nr.: 05 Lernziele: Formorientiertes Lesen und Verstehen eines bereits gehörten Textes, Wortschatzvertiefung
Dauer: 25 min Skill:   ELP: Dossier
Mat./Res.: Fehlertext Arbeitsblatt 05
<ol style="list-style-type: none"> 01. Kinder bekommen den Fehlertext <i>Ki prodavnica</i> (AB 05). 02. Lehrer/in bittet ein Kind die Aufgabenstellung zu lesen und erklärt diese nochmal. 03. Kinder haben ca. 10 Minuten Zeit, um gemeinsam mit dem/der Sitznachbar/in die Fehler zu suchen. 04. Anschließend sagen die Kinder die Fehler dem/der Lehrer/in an; er/sie schreibt diese an die Tafel. 05. Gemeinsam wird überlegt, wie der Text richtig lauten soll; Kinder schreiben die richtigen Wörter in den Text über die falschen Wörter. 06. Arbeitsblatt im Dossier ablegen.
UA-Nr.: 06 Lernziele: Formorientiertes Lesen und Verstehen eines bereits gehörten Textes, Wortschatzvertiefung
Dauer: 25 min Skill:   ELP: Dossier
Mat./Res.: Dialog Arbeitsblatt 06
<ol style="list-style-type: none"> 01. Lehrer/in teilt das Arbeitsblatt AB 06 <i>Reklama</i> aus und bittet ein Kind den Text unter dem ersten Bild laut vorzulesen. 02. In der Gruppe wird der Inhalt besprochen. 03. Anschließend liest ein anderes Kind den Text unter dem zweiten Bild vor. 04. Der Inhalt wird wieder in der Gruppe besprochen. 05. Als Hausübung bittet der/die Lehrer/in die Kinder ein Bild von einem Produkt aus einem Flugblatt auszuschneiden, es auf ein Blatt zu kleben und schriftlich Werbung dafür zu machen. 06. Ablage des Arbeitsblattes im Dossier.

p

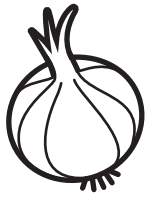

p

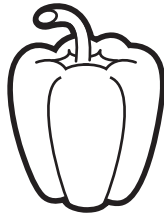

l

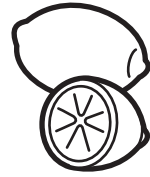

p



s



b

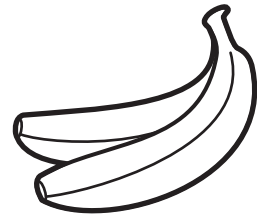

p

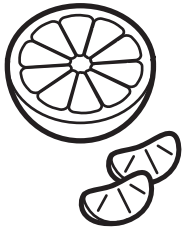

t

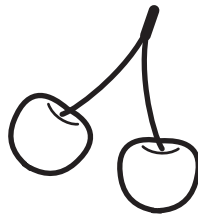

p



š

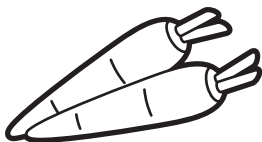

m

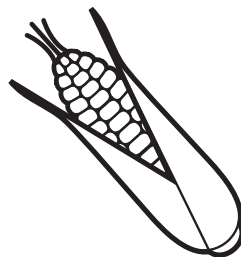

k

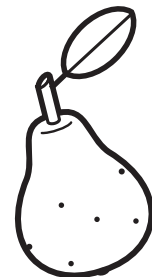

Ⓟ

i purum
o puruma

Ⓟ

i paprika
o paprike

Ⓛ

o limoni
o limonja

Ⓟ

o patlidžani
o patlidžanja

Ⓢ

i sir
o sirja

Ⓟ

i banana
o banane

Ⓟ

i pomarandža
o pomarandže

Ⓣ

i trešnja
o trešnje

Ⓟ

i pečurka
o pečurke

Ⓢ

i šargarepa
o šargarepe

Ⓜ

o muruzi

Ⓚ

i kruška
o kruške

b

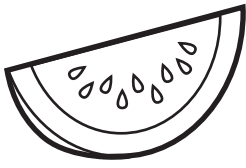

d

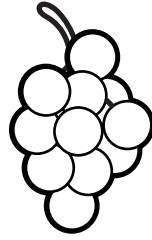

k

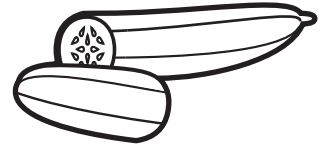

g

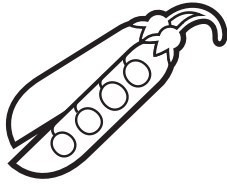

j



b



ph

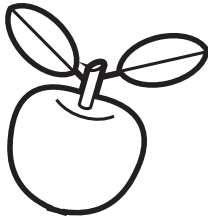

a

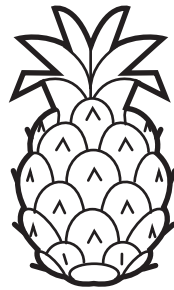

k

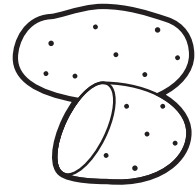

s

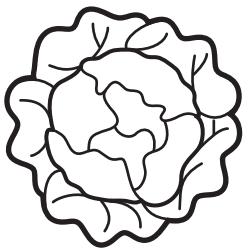

š

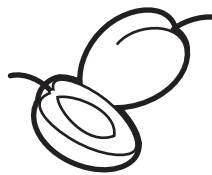

k

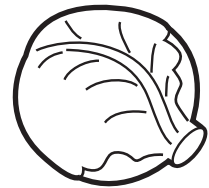

ⓑ

o bostani
o bostanja

ⓓ

i drakh
o drakha

ⓖ

i krastavica
o krastavice

ⓖ

o grašako

ⓙ

i jagoda
o jagode

ⓑ

i boranija

Ⓟ

i phabaj
o phabaja

ⓐ

o ananasi
o ananasja

Ⓚ

o krompiri
o krompirija

Ⓢ

i zeleno salata
o zelena salate

Ⓢ̂

i šljiva
o šljive

Ⓚ

o kupuzi
o šah

So valjani te činav:

- | | |
|------|-------------------|
| 1.) | 2 mare |
| 2.) | 1 margarini |
| 3.) | ½ kilo salama |
| 4.) | ½ kilo kačkavalji |
| 5.) | 1 krastavica |
| 6.) | 4 patlidžanja |
| 7.) | 3 paprike |
| 8.) | 3 phabaja |
| 9.) | 5 banane |
| 10.) | ½ kilo jagode |
| 11.) | 3 kruške |
| 12.) | 1 ananasi |
| 13.) | 4 kive |
| 14.) | 1 limoni |
| 15.) | 5 kesice |
| | „vanilin šečer“ |

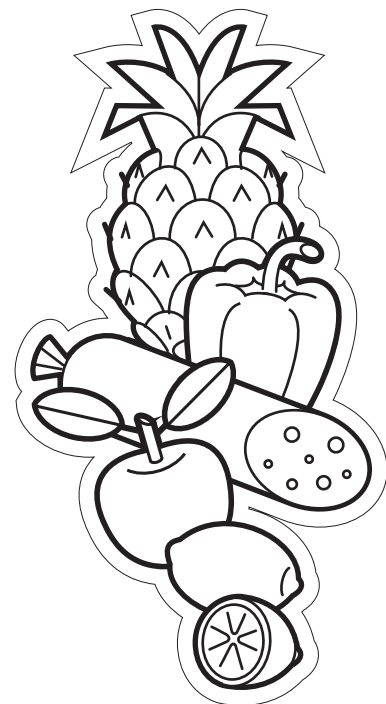

Mlo anav _____

Ki prodavnica

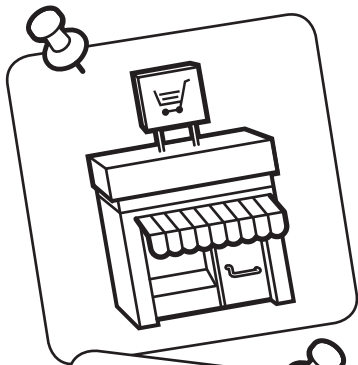

Amare mangle mušterijenge isi
amen samo avdije popusti ko drakha.
Samo avdije hem samo tumenge
o kilo koštini 1 € umesto 2 €.

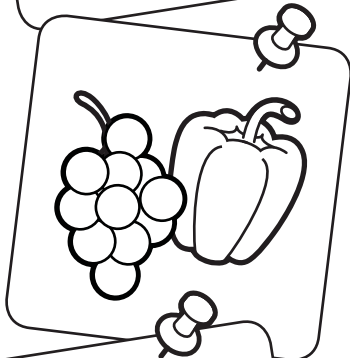

Amare drakha i tane bizo semke
hem but i tane gudle.
Amare partnerija ki Španija
pažljivo birindže o najšuže drakha
amare mušterijenge.



Panda jek posebno ponuda
isi amen avdije.
O ljuto paprike isto i tane ko popust.
O kilo koštini 2 € umesto 3 €.

Mlo anav _____

Ki prodavnica

Amare mangle familijake isi amen samo avdije poskupljenje ko drakha. Samo avdije hem samo tumenge o kilo koštini 1 € umesto 2 €.

Amare drakha i tane bizo semke hem but i tane šutale. Amare partnerija ki Španija pažljivo birindže o čirne drakha amare mušterijenge.

Panda jek posebno ponuda isi amen avdije. O londe paprike isto i tane ko popust. O kilo koštini 2 € umesto 3 €.



Mlo anav _____

REKLAMA

Šaj li te arakhe sa o pandž greške?

Sultaninos

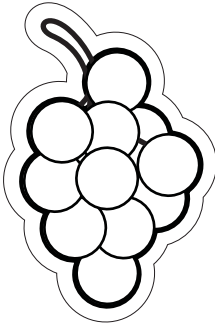

Zeleno drakha
„Sultaninos“
bizo semke.
Kotar i sunčano
Španija.

Normalno cena: € 2,--/kilo
Samo avdije

€ 1,--/kilo

Bengale



Čherutne,
ljuta
paprike,
Sorta
„Bengale“

Normalno cena: € 3,--/kilo
Samo avdije

€ 1,--/kilo

Mlo anav _____

RESTORANTI

Ki phuri daj

Supa knedlencar
Khanjakiri supa
Patlidžanengiri supa

—
Bureko maseja ili čiraleja
Pleskavica hem šopsko salata

Gravče tavče

—
Tolumba ili baklava
Čokoladno torta





Tiramizu

—
Coca Cola

Fanta

Phabajengoro soko

Arlje_Secondary_A2_AT_deu_Lektion-09
Thema (CFR): ZEIT, JAHRESZEITEN UND WETTER
Einzelthema 1: Wetter Einzelthema 2: Zeit Einzelthema 3: Jahreszeiten
Andere damit verbundene Hauptthemen des CFR: Essen und Kleidung

Inhalte des Rahmenlehrplans für Romani (CFR) – Lernziele	
Skill	Relevante Deskriptoren für Sprachaktivitäten & „Ich kann“ Aussagen des CFR:
	<ul style="list-style-type: none"> ✓ Kann einfache Gespräche im Zusammenhang mit dem Wetter und den Jahreszeiten verstehen, wenn Schlüsselbegriffe und -konzepte im Vorfeld gelernt wurden und entsprechende visuelle Unterstützung gegeben wird. ✓ Kann allgemein Geschichten und Unterrichtsgesprächen über das Wetter und Aktivitäten zu den verschiedenen Jahreszeiten folgen. ✓ Kann Anweisungen in Bezug auf das Wetter verstehen (z.B. Absicherung der Wohnung, der Tiere). ✓ Kann allgemein Gesprächen über das Wetter und seine Auswirkungen auf die Familie folgen. ✓ Kann eine seinem/ihrem Alter angemessene Geschichte über das Wetter, Tag und Nacht, oder die enthaltene Angabe einer bestimmten Tageszeit verstehen, wenn eine Vielzahl vertrauter Wörter verwendet wird.
	<ul style="list-style-type: none"> ✓ Kann die Bilder in einem Lehrbuch verwenden, um wichtige Informationen über das Wetter (Regen, Wind, Temperatur usw.) zu erfassen und zu verstehen. ✓ Kann Begriffe, die mit dem Wetter oder den Jahreszeiten in Geschichten und anderen Texten zusammenhängen, erkennen und verstehen. ✓ Kann einfache Geschichten, die eine Vielzahl vertrauter Begriffe für bestimmte Jahreszeiten typische Aktivitäten und Wetterbedingungen (z.B. die Landschaft im Frühling, im Sommer an den Strand gehen, die Vorbereitung auf ein religiöses Fest usw.) enthalten, lesen und verstehen. ✓ Kann die Bedeutung von Hinweisen auf die Tageszeit oder das Wetter in einfachen, vertrauten Märchen verstehen.
	<ul style="list-style-type: none"> ✓ Kann Fragen rund um das Wetter und die Jahreszeiten, die er/sie mag, stellen und beantworten. ✓ Kann an einfachen Gesprächen über das Wetter in seinem/ihrem eigenen Land und über die Kleidung, die für verschiedene Arten von Wetter notwendig ist, teilnehmen. ✓ Kann einfache Fragen rund um ein Fest oder einen Anlass, das/der zu einer bestimmten Zeit des Jahres stattfindet, stellen und beantworten. ✓ Kann einfache Fragen über jahreszeitbedingte Umstände oder Feste, die zu bestimmten Zeiten des Jahres stattfinden, stellen.
	<ul style="list-style-type: none"> ✓ Kann mit einer Reihe von Phrasen, einfachen Sätzen und entsprechenden Adjektiven das derzeitige Wetter beschreiben. ✓ Kann mit einer Reihe von Phrasen und einfachen Sätzen die Schulferien oder einen Familienurlaub im Ausland beschreiben. ✓ Kann seinen Lieblingstag nennen und eine einfache Erklärung für seine/ihre Wahl geben. ✓ Kann mit einer Reihe von Phrasen oder einfachen Sätzen sein/ihr Lieblingswetter, -jahreszeit oder -wochentag mit besonderem Bezug auf das Roma-Leben beschreiben.
	<ul style="list-style-type: none"> ✓ Kann Sätze über die Kleidung, die für verschiedene Arten von Wetter und zu verschiedenen Zeiten des Jahres notwendig sind, schreiben. ✓ Kann einen kurzen Text über einen perfekten Tag schreiben. ✓ Kann Sätze über die Auswirkungen der Wechsel der Jahreszeiten und des Wetters auf die Familie oder die Gemeinschaft schreiben.

Inhalte des Europäischen Sprachenportfolios (ELP)
Sprachenbiographie: Unterrichtsaktivität 15
Dossier: AB 02–06, 08 und 09 Ablage Unterrichtsaktivität 01, 03 und 06 Meine neuen Wörter

Vokabular Thema: Zeit, Jahreszeiten und Wetter			
Aktiv			
<i>o vreme</i>	das Wetter, die Zeit	<i>šudro</i>	kalt
<i>i vremensko prognoza</i>	die Wettervorhersage	<i>o klizalište</i>	der Eislaufplatz
<i>sledini</i>	folgen	<i>vičini pe</i>	heißen
<i>akana</i>	jetzt	<i>dobini</i>	kriegen, bekommen
<i>šužo/-i/-e</i>	schön, gut, hübsch	<i>dela</i>	geben
<i>i meterološko stanica</i>	die Wetterstation	<i>i moderatorka</i>	die Moderatorin
<i>i informacija</i>	die Information	<i>i radio stanica</i>	die Radiostation
<i>zaledini pe</i>	einfrieren	<i>ovela, ka ovel</i>	werden, wir werden (sein)
<i>šaj</i>	es geht, es kann; vielleicht	<i>i novina</i>	die Zeitung
<i>i ulica</i>	die Straße	<i>perela, perena</i>	fallen (EZ + MZ)
<i>pošto</i>	weil	<i>ko</i>	wer
<i>i temperatura</i>	die Temperatur	<i>so</i>	was
<i>ukljela</i>	steigen	<i>sar</i>	wie
<i>poviše</i>	mehr	<i>kotar</i>	woher
<i>o stepeni, o stepenja ki celzievo skala</i>	der Grad Celsius, die Grade Celsius	<i>savo</i>	welche, welcher, welches
<i>ko akava than</i>	hier, an dieser Stelle, an diesem Platz	<i>kozom</i>	wie viel
<i>upozorini</i>	warnen	<i>kote</i>	wo, wohin
<i>o vozači, o vozačija,</i>	der Fahrer, die Fahrer	<i>avdije</i>	heute
<i>pazini</i>	aufpassen	<i>dela o iv</i>	schneien
<i>vozini</i>	fahren	<i>dvižini pe</i>	sich bewegen
<i>informirini</i>	informieren	<i>račate</i>	abends
<i>tumen</i>	euch	<i>preko i rat</i>	über die Nacht
<i>dži ki rat</i>	bis in die Nacht, bis am Abend	<i>preko o dive</i>	über den Tag
<i>najhari</i>	mindestens	<i>o bazenti</i>	das Schwimmbad
<i>o santimi, o santimija</i>	der Zentimeter, die Zentimeter	<i>podnosini</i>	ertragen
<i>pogoršini pe</i>	sich verschlechtern	<i>i priroda</i>	die Natur
<i>i situacija</i>	die Situation, Lage	<i>raduini pe</i>	freuen
<i>o drumo</i>	der Weg	<i>o severi</i>	der Westen
<i>ov sasti/-o;</i>	danke (wörtl. Gesund seisd du,	<i>ikljola, ikljola avri</i>	hinausgehen
<i>oven saste</i>	Gesund seid ihr)	<i>bistrela</i>	vergessen
<i>okolese, okolake, okolenge</i>	demjenigen, derjenigen, denjenigen	<i>phenela</i>	sagen
<i>uživini</i>	genießen	<i>o dive</i>	der Tag
<i>akava</i>	diese, dieser, dieses	<i>o popusti</i>	der Preisnachlass, der Rabatt

Vokabular | Thema: Zeit, Jahreszeiten und Wetter

Aktiv			
<i>i beršesiri doba, o beršesere dobe</i>	die Jahreszeit, die Jahreszeiten	<i>o iv</i>	der Schnee
<i>o šej, o šeja</i>	die Kleidung, das Gewand	<i>dela o iv</i>	schneien
<i>o thulo šej, o thule šeja</i>	die warme Kleidung	<i>o bršim</i>	der Regen
<i>o nilaj</i>	der Sommer	<i>o čadr'i</i>	der Regenschirm
<i>nilajesoro</i>	im Sommer	<i>dela o bršim</i>	regnen
<i>o jevend</i>	der Winter	<i>maroni</i>	frieren
<i>evendesoro</i>	im Winter	<i>i bavlal</i>	der Wind
<i>o proleti</i>	der Frühling	<i>phudela bavlal</i>	der Wind weht (bläst)
<i>ko proleti</i>	im Frühling	<i>počmini</i>	anfangen
<i>o jeseni</i>	der Herbst	<i>o ponedelniko</i>	der Montag
<i>ki jesen</i>	im Herbst	<i>i sreda</i>	der Mittwoch
<i>tato, -i, -e</i>	warm	<i>i subota</i>	der Samstag
<i>o tatipe</i>	die Wärme	<i>i nedela</i>	der Sonntag

Grammatik in dieser Lektion





Aktiv	Passiv
Satzstellung, Satzbau Fragewörter Zukunft Adjektive Nomen	





Unterrichtsaktivität 01 | Einzelthema 1: Wetter – Hörtext *I vremensko prognoza ko radio*



Dauer: 30 min | Skill:  | ELP: S. 53





Mat./Res.: Hörtext Arbeitsblatt 01, Audiogerät

01. Lehrer/in spielt den Hörtext *I vremensko prognoza ko radio* (AB 01) 2 x vor, Kinder hören zu.
02. Kinder tauschen sich mit ihren Sitznachbarn über den Inhalt aus.
03. Hörtext wird wieder abgespielt; Kinder tauschen sich mit einem anderen Sitznachbarn über den Inhalt aus.
04. Hörtext wird wieder abgespielt; Kinder werden aufgefordert sich ein Wort zu merken, das sie nicht verstehen.
05. Kinder nennen dem/der Lehrer/in nacheinander ihre Wörter; Lehrer/in schreibt sie an die Tafel und übersetzt sie.
06. Gemeinsam mit dem/der Lehrer/in wird der Inhalt des Textes in der Gruppe besprochen und die neuen Wörter ins Sprachenportfolio S. 53 abgeschrieben.
07. Zum Abschluss wird der Text noch einmal angehört.





Unterrichtsaktivität 02 Einzelthema 1: Wetter – Inhaltliches Lesen <i>I vremensko prognoza ko radio</i>
Dauer: 20 min Skill:  ELP: Dossier
Mat./Res.: Bildkarten Arbeitsblatt 02
<p>Anmerkung: Im Anschluss an Unterrichtsaktivität 01 empfehlenswert.</p> <ol style="list-style-type: none"> 01. Kinder bilden einen Sitzkreis. 02. Lehrer/in teilt den Lesetext <i>I vremensko prognoza ko radio</i> (AB 02) aus und bittet ein Kind den ersten Absatz laut vorzulesen. 03. Gemeinsam werden die Hauptpunkte des ersten Absatzes besprochen. 04. Lehrer/in bittet ein anderes Kind den zweiten Absatz vorzulesen. 05. Gemeinsam werden die Hauptpunkte besprochen, bis die ganze Geschichte gelesen und besprochen wurde. 06. Ablage des Arbeitsblattes im Dossier
Unterrichtsaktivität 03 Einzelthema 1: Wetter – Grammatikalisches Lesen
Dauer: 30 min Skill:   ELP: Dossier S. 43
Mat./Res.: Arbeitsblatt 03
<p>Anmerkung: Im Anschluss an Unterrichtsaktivität 02 empfehlenswert.</p> <ol style="list-style-type: none"> 01. Lehrer/in teilt das Arbeitsblatt <i>I vremensko prognoza ko radio</i> (AB 03) aus. 02. Ein Kind liest den Arbeitsauftrag laut vor, anschließend wird die Aufgabe besprochen: Lies den Text. Frage dich nach jedem Satz: „Wer oder Was?“ wie es auch im Beispiel am Arbeitsblatt gezeigt wird. Kreise die Antwort ein. 03. Lehrer/in zeigt den Kindern anhand des nächsten Satzes wie die Aufgabe zu erledigen ist. Er/Sie schreibt den Satz vom Arbeitsblatt an die Tafel. Er/Sie fragt mit „Wer oder Was“ nach dem Subjekt. Er/Sie kreist im Satz das Subjekt ein. 04. In Paararbeit versuchen die Kinder die Subjekte der nächsten Sätze einzukreisen. 05. Lehrer/in bittet die Kinder ihm/ihr die Wörter, die sie eingekreist haben anzusagen und er/sie schreibt sie untereinander an die Tafel. 06. Gemeinsam wird besprochen, um welche Art von Wörtern es sich handelt (Hauptwörter) und wie man diese erkennen kann (Artikel <i>o/i</i> davor oder ein Zahlwort). Lehrer/in kreist alle Artikel und Zahlwörter auf der Tafel rot ein, um sie für die Kinder sichtbar zu machen. 07. Kinder schreiben von der Tafel ab und legen das Blatt im Dossier ab.
Unterrichtsaktivität 04 Einzelthema 1: Wetter – Fehlertext <i>I vremensko prognoza ko radio</i>
Dauer: 20 min Skill:   ELP: Dossier
Mat./Res.: Fehlertext Arbeitsblatt 04
<p>Anmerkung: Im Anschluss an Unterrichtsaktivität 02 oder 03 empfehlenswert.</p> <ol style="list-style-type: none"> 01. Kinder bekommen den Fehlertext <i>I vremensko prognoza ko radio</i> (AB 04). 02. Lehrer/in bittet ein Kind die Aufgabenstellung zu lesen und erklärt diese nochmal. 03. Kinder haben ca. 10 Minuten Zeit, um gemeinsam mit dem/der Sitznachbar/in die Fehler zu suchen. 04. Anschließend sagen die Kinder die Fehler dem/der Lehrer/in an, er/sie schreibt diese an die Tafel. 05. Gemeinsam wird überlegt, wie der Text richtig lauten sollte und Kinder schreiben die richtigen Wörter im Text über die falschen Wörter. 06. Arbeitsblatt im Dossier ablegen.

Unterrichtsaktivität 05 Einzelthema 1: Wetter – Fragenkatalog <i>I vremensko prognoza ko radio</i>
Dauer: 30 min Skill:  ELP: Dossier
Mat./Res.: Fragenkatalog Arbeitsblatt 05
<p>Anmerkung: Im Anschluss an Unterrichtsaktivität 02, 03 oder 04 empfehlenswert.</p> <ol style="list-style-type: none"> Lehrer/in teilt AB 05 Fragenkatalog <i>I vremensko prognoza ko radio</i> aus. Die Kinder haben ca. 10 Minuten Zeit um die Fragen mit dem Sitznachbarn zu beantworten. Anschließend werden die Antworten gemeinsam verglichen und der/die Lehrer/in schreibt zur Kontrolle die Sätze an die Tafel. Das Arbeitsblatt wird im Dossier abgelegt.
Unterrichtsaktivität 06 Einzelthema 1: Wetter – Inhaltliches Lesen <i>O beršesere dobe hem o vreme</i>
Dauer: 25 min Skill:   ELP: Dossier S. 53
Mat./Res.: Lesetext Arbeitsblatt 06
<ol style="list-style-type: none"> Lehrer/in teilt den Lesetext <i>O beršesere dobe hem o vreme</i> (AB 06) aus. Kinder lesen den Text 1 x leise durch. Anschließend tauschen sie sich mit dem Sitznachbarn über den Inhalt aus (Was ist das? Was ist der Inhalt? usw.) Jedes Paar sucht sich ein Wort aus, welches es nicht versteht und nennt es dem/der Lehrer/in. Lehrer/in schreibt die Wörter an die Tafel und übersetzt sie. Jetzt wird der Text gemeinsam gelesen und in der Gruppe besprochen. Kinder schreiben die neuen Wörter im Dossier S. 53 ab. Als Hausübung sollen die Kinder den Text noch einmal lesen und der richtigen Jahreszeit zuordnen. Ablage des Arbeitsblattes im Dossier.
Unterrichtsaktivität 07 Einzelthema 1: Wetter – Gesprächsrunde <i>Sar i tano o vreme?</i>
Dauer: 30 min Skill: 
<ol style="list-style-type: none"> Kinder bilden einen Sitzkreis. Lehrer/in beginnt das heutige Wetter zu beschreiben: z.B.: <i>Sabale ko radio phendže kaj avdije ka ovel but šudro. Me uravdžum thule šėja te na maronav. Keda ikljiljum avri počmindža te del o iv.</i> (Heute Morgen sagten sie im Radio, dass es sehr kalt sein wird. Ich zog mir dicke Kleidung an, damit ich nicht friere. Als ich hinausging begann es zu schneien.) Anschließend fragt er/sie die Kinder, ob sie das derzeitige Wetter beschreiben können (<i>Sar i tano o vreme akana?</i> Wie ist das Wetter jetzt?). Kinder beschreiben der Reihe nach das Wetter. Lehrer/in korrigiert bei Bedarf die Aussprache bzw. Satzstellung. Lehrer/in kann neue Wörter oder Wörter, welche die Kinder gerne wissen möchten an die Tafel schreiben.
Unterrichtsaktivität 08 Einzelthema 2: Zeit – Plakat <i>Mlo odmori</i>
Dauer: 50 min Skill: 
Mat./Res.: Plakate, Stifte, Prospekte, Zeitungen, Klebstoff, Schere
<p>Vorbereitung: Zeitungen, Prospekte, Fotos, usw. aussuchen und den Kinder zur Verfügung stellen.</p> <ol style="list-style-type: none"> Lehrer/in gibt jedem Kind ein Plakat und erklärt die Aufgabe: Gestalte ein Plakat mit der Überschrift „Meine Ferien“. Kinder gestalten, malen, kleben, zeichnen, schreiben, beschriften ihr Plakat nach eigenen Vorlieben. Plakate im Klassenzimmer aufhängen.

Unterrichtsaktivität 09 Einzelthema 2: Zeit – Präsentation <i>Mlo odmori</i>
Dauer: 30 min Skill: 
Mat./Res.: Plakat <i>Mlo odmori</i>
<p>Anmerkung: Im Anschluss an Unterrichtsaktivität 08 empfehlenswert.</p> <ol style="list-style-type: none"> 01. Das Plakat wird gemeinsam „bewundert“. 02. Lehrer/in bittet jedes Kind sein Plakat zu beschreiben (Wann war das? Wer war anwesend? Wo war das? Was war besonders schön? Was war nicht so schön? Usw.). 03. Kinder erzählen; Lehrer/in oder auch andere Kinder dürfen natürlich Fragen stellen.
Unterrichtsaktivität 10 Einzelthema 1: Wetter – Gesprächsrunde <i>So ka urave?</i>
Dauer: 30 min Skill: 
Mat./Res.: Arbeitsblatt 06
<ol style="list-style-type: none"> 01. Kinder bilden einen Sitzkreis. 02. Lehrer/in liest eine Wettervorhersage aus AB 06 <i>O vreme</i> vor. 03. Der Inhalt der Wettervorhersage wird besprochen, anschließend fragt der/die Lehrer/in die Kinder, was sie bei einer solchen Wettervorhersage anziehen würden. 04. Kinder antworten der Reihe nach. 05. Lehrer/in stellt Zwischenfragen, die das Gespräch fördern sollen, z.B. Welche Schuhe würdest du anziehen? Warum würdest du eine Hose und nicht einen Rock anziehen? Usw. 06. Wörter, welche die Kinder nicht verstehen oder die sie noch zusätzlich zum Beschreiben benötigen, schreibt der/die Lehrer/in an die Tafel.
Unterrichtsaktivität 11 Einzelthema 1: Wetter – TV-Wetterbericht
Dauer: 50 min
Mat./Res.: Kamera, große Landkarte
<p>Anmerkung: Im Anschluss an Unterrichtsaktivität 07 empfehlenswert. Vorbereitung: Landkarte an der Tafel anbringen.</p> <ol style="list-style-type: none"> 01. Lehrer/in erklärt die Aufgabe: Du bist ein/e Wetteransager/in im Fernsehen. Bereite einen Wetterbericht vor, um danach deine eigene Wettervorhersage zu moderieren. 02. Kinder bereiten ihren Wetterbericht vor (Lehrer/in unterstützt die Kinder beim Schreiben und korrigiert bei Bedarf). 03. Anschließend filmt der/die Lehrer/in jedes Kind bei der Präsentation seines Wetterberichts. Kinder stehen oder sitzen dabei vor der großen Landkarte.
Unterrichtsaktivität 12 Einzelthema 3: Jahreszeiten – Gesprächsrunde <i>O štar beršesere dobe</i>
Dauer: ca. 2 Std. Skill: 
Mat./Res.: Bildkarten AB 07, Laminiergerät
<p>Vorbereitung: Bildkarten aus AB 07 ausdrucken und Bilder laminieren.</p> <ol style="list-style-type: none"> 01. Kinder bilden einen Sitzkreis. 02. Lehrer/in zeigt eine Bildkarte, auf der eine Jahreszeit dargestellt ist (z.B. Sommer) und bittet die Kinder das Wetter in dieser Jahreszeit zu beschreiben. 03. Gemeinsam besprechen die Kinder das Wetter (z.B. Sommer: sonnig, warm, sehr heiß, ...). 04. Anschließend fragt der/die Lehrer/in, welche Kleidung für diese Jahreszeit notwendig ist. 05. Gemeinsam besprechen die Kinder auch die notwendige Kleidung für diese Jahreszeit. 06. Anhand der Bildkarten wird eine Jahreszeit nach der anderen besprochen (bzgl. Wetter und Kleidung).

Unterrichtsaktivität 13 Einzelthema 3: Jahreszeiten – Arbeitsblatt <i>O štar beršesere dobe 1</i>
Dauer: 30 min Skill: 
Mat./Res.: Arbeitsblatt 08
<p>Im Anschluss an Unterrichtsaktivität 12 empfehlenswert.</p> <ol style="list-style-type: none"> 01. Lehrer/in teilt das Arbeitsblatt <i>O štar beršesere dobe</i> (AB 08) aus. 02. Er/Sie bittet ein Kind die Arbeitsanweisung zu lesen und anschließend besprechen sie diese. 03. Kinder können in Partnerarbeit die Sätze bzgl. des Wetters in den vier Jahreszeiten schreiben. 04. Lehrer/in kann anschließend auf Rechtschreibung und Satzstellung kontrollieren. 05. Ablage des Arbeitsblattes im Dossier.
Unterrichtsaktivität 14 Einzelthema 3: Jahreszeiten – Arbeitsblatt <i>O štar beršesere dobe 2</i>
Dauer: 30 min Skill: 
Mat./Res.: Arbeitsblatt 09
<p>Anmerkung: Im Anschluss an Unterrichtsaktivität 12 zu empfehlen.</p> <ol style="list-style-type: none"> 01. Lehrer/in teilt das Arbeitsblatt <i>O štar beršesere dobe</i> (AB 09) aus. 02. Er/Sie bittet ein Kind die Arbeitsanweisung zu lesen und anschließend besprechen sie diese. 03. Kinder können in Partnerarbeit die Sätze bzgl. der Kleidung, die in den vier Jahreszeiten angemessen ist, schreiben (Lehrer/in kann dabei unterstützen). 04. Lehrer/in kann anschließend auf Rechtschreibung und Satzstellung kontrollieren. 05. Ablage des Arbeitsblattes im Dossier.
Unterrichtsaktivität 15 Einzelthemen: alle – <i>Sprachenportfolio</i>
Dauer: 10 min Skill:   ELP: S. 41
Mat./Res.: Sprachenportfolio S. 41/Level A2
<p>Vorbereitung: Lehrer/in gestaltet die Checkliste in der Sprachenbiographie (Seite 41/Level A2).</p> <ol style="list-style-type: none"> 01. Nach Beenden der Unit 9 teilt der/die Lehrer/in die selbst gestalteten Checklisten aus. 02. Gemeinsam liest die Gruppe Punkt für Punkt durch, die Kinder malen ein Sternchen oder Ähnliches neben einem Punkt an, wenn sie diesen Punkt erfüllen („ich kann ...“). 03. Die Checklisten werden im Sprachenportfolio (unter „Sprachenbiographie“) abgelegt.

Stundenbild 01 Thema des Stundenbildes: <i>I vremensko prognoza ko radio</i> – Inhaltliches Verstehen
UA-Nr.: 01 Lernziele: Inhaltliches Hören und verstehen eines alltäglichen Texte, Wortschatzerweiterung
Dauer: 30 min Skill:  ELP: S. 53
Mat./Res.: Hörtext Arbeitsblatt 01, Audiogerät
<ol style="list-style-type: none"> 01. Lehrer/in spielt den Hörtext <i>I vremensko prognoza ko radio</i> (AB 01) 2 x vor, Kinder hören zu. 02. Kinder tauschen sich mit ihren Sitznachbarn über den Inhalt aus. 03. Hörtext wird wieder abgespielt; Kinder tauschen sich mit einem anderen Sitznachbarn über den Inhalt aus. 04. Hörtext wird wieder abgespielt; Kinder werden aufgefordert sich ein Wort zu merken, das sie nicht verstehen. 05. Kinder nennen dem/der Lehrer/in nacheinander ihre Wörter; Lehrer/in schreibt sie an die Tafel und übersetzt sie. 06. Gemeinsam mit dem/der Lehrer/in wird der Inhalt des Textes in der Gruppe besprochen und die neuen Wörter ins Sprachenportfolio S. 53 abgeschrieben. 07. Zum Abschluss wird der Text noch einmal angehört.

UA-Nr.: 02 Lernziele: Inhaltliches Hören und verstehen eines alltäglichen Texte, Wortschatzerweiterung
Dauer: 20 min Skill:  ELP: Dossier
Mat./Res.: Lesetext Arbeitsblatt 02
<ol style="list-style-type: none"> 01. Kinder bilden einen Sitzkreis. 02. Lehrer/in teilt den Lesetext <i>I vremensko prognoza ko radio</i> (AB 02) aus und bittet ein Kind den ersten Absatz laut vorzulesen. 03. Gemeinsam werden die Hauptpunkte des ersten Absatzes besprochen. 04. Lehrer/in bittet ein anderes Kind den zweiten Absatz vorzulesen. 05. Gemeinsam werden die Hauptpunkte besprochen, bis die ganze Geschichte gelesen und besprochen wurde. 06. Ablage des Arbeitsblattes im Dossier
Stundenbild 02 Thema des Stundenbildes: <i>I vremensko prognoza ko radio</i> Formorientiertes Lesen und Verstehen
UA-Nr.: 04 Lernziele: Formorientiertes Lesen und Verstehen eines bereits gehörten Textes, Wortschatzvertiefung
Dauer: 20 min Skill:   ELP: Dossier
Mat./Res.: Fehlertext Arbeitsblatt 04
<ol style="list-style-type: none"> 01. Kinder bekommen den Fehlertext <i>I vremensko prognoza ko radio</i> (AB 04). 02. Lehrer/in bittet ein Kind die Aufgabenstellung zu lesen und erklärt diese nochmal. 03. Kinder haben ca. 10 Minuten Zeit, um gemeinsam mit dem/der Sitznachbar/in die Fehler zu suchen. 04. Anschließend sagen die Kinder die Fehler dem/der Lehrer/in an, er/sie schreibt diese an die Tafel. 05. Gemeinsam wird überlegt, wie der Text richtig lauten sollte und Kinder schreiben die richtigen Wörter im Text über die falschen Wörter. 06. Arbeitsblatt im Dossier ablegen.
UA-Nr.: 03 Lernziele: Formorientiertes Lesen und Verstehen eines bereits gehörten Textes, Wortschatzvertiefung
Dauer: 30 min Skill:   ELP: Dossier S. 53
Mat./Res.: Arbeitsblatt 03
<ol style="list-style-type: none"> 01. Lehrer/in teilt das Arbeitsblatt <i>I vremensko prognoza ko radio</i> (AB 03) aus. 02. Ein Kind liest den Arbeitsauftrag laut vor, anschließend wird die Aufgabe besprochen: Lies den Text. Frage dich nach jedem Satz :“Wer oder Was?“ wie es auch im Beispiel am Arbeitsblatt gezeigt wird. Kreise die Antwort ein. 03. Lehrer/in zeigt den Kindern anhand des nächsten Satzes wie die Aufgabe zu erledigen ist. Er/Sie schreibt den Satz vom Arbeitsblatt an die Tafel. Er/Sie fragt mit „Wer oder Was“ nach dem Subjekt. Er/Sie kreist im Satz das Subjekt ein. 04. In Paararbeit versuchen die Kinder die Subjekte der nächsten Sätze einzukreisen. 05. Lehrer/in bittet die Kinder ihm/ihr die Wörter, die sie eingekreist haben anzusagen und er/sie schreibt sie untereinander an die Tafel. 06. Gemeinsam wird besprochen, um welche Art von Wörtern es sich handelt (Hauptwörter) und wie man diese erkennen kann (Artikel <i>o/i</i> davor oder ein Zahlwort). Lehrer/in kreist alle Artikel und Zahlwörter auf der Tafel rot ein, um sie für die Kinder sichtbar zu machen. 07. Kinder schreiben von der Tafel ab und legen das Blatt im Dossier ab.

I vremensko prognoza ko radio

Akana sledini i vremensko prognoza e Fatimaja:

Mangava tumenge jek šužo jevendesoru sabaji, mada o vreme nane te ovel baš šužo. Kotar i meterološko stanica dobindžam i najnevi informacija kaj šaj te zaledinen pe o ulice pošto i temperatura nane te ukljel poviše kotar o -1 stepeni ki celzievo skala. Ko akava than upozorinaja sa e vozačen te pazinen sar vozinena. Panda mangaja te informirina tumen kaj dži ki rat ka den najhari 5 santimija iv so šaj te pogoršini i situacija ko drumija.

Ov sasti Fatimo. A sa okolenge, so šaj te uživinen ko akava šudro jevendesoru dive, mangava te phenav kaj isi popusti ko klizalište ko Centar.



Mlo anav _____

I vremensko prognoza ko radio

Čitin jek rečenica palo javer. Palo svako rečenia puč:
ko ili so. Zaokružin odola lafija.

- Primeri: Čitin i prvo rečenica.
Puč: Ko ili so sledini akana?
Odgovorin: I vremensko prognoza
sledini akana!
Zaokružin: I vremensko prognoza.

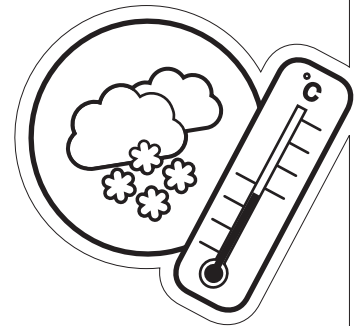

Akana sledini e Fatimaja:

Mangava tumenge jek šužo jevendesoru sabaji, mada o vreme nane te ovel baš šužo. Kotar i meterološko stanica dobindžam i najnevi informacija kaj šaj te zaledinen pe o ulice pošto i temperatura nane te ukljel poviše kotar o -1 stepeni ki celzievo skala. Ko akava than upozorinaja sa e vozačen te pazinen sar vozinena. Panda mangaja te informirina tumen kaj dži ki rat ka den najhari 5 santimija iv, so šaj te pogoršini i situacija ko drumija.

Ov sasti Fatimo. A sa okolenge, so šaj te uživinen ko akava šužo jevendesoru dive, mangava te phenav kaj isi popusti ko klizalište ko Centar.

I vremensko prognoza ko radio

Šaj li te arakhe sa o pandž greške?

Akana sledini i vremensko prognoza e Fatimaja: Mangava tumenge jek šužo nilajesoro sabaji, mada o vreme nane te ovel baš šužo. Kotar i radio stanica dobindžam i najnevi informacija kaj šaj te zaledinen pe o ulice pošto i temperatura nane te ukljel poviše kotar o -1 stepeni ki celzievo skala. Ko akava than upozorinaja sa e vozačen te pazinen sar vozinena. Panda mangaja te informirina tumen kaj dži ki rat ka den najhari 5 santimija bršim, so šaj te pogoršini i situacija ko drumija.

Ov sasti Fatimo. A sa okolenge, so šaj te uživinen ko akava tato jevendesoro dive, mangava te phenav kaj isi popusti ko bazenti ko Centar.

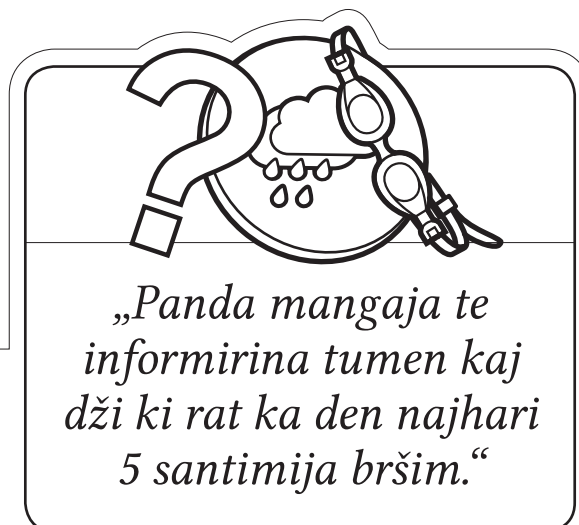

Mlo anav _____

I vremensko prognoza ko radio

Deja tut li godi?

Sar vičini pe i moderatorka ki radio stanica?

Kotar dobindža i moderatorka i informacija?

Save duj važno informacija dindža amen i Fatima?

Kozom stepenija ki celzievo skala ka oven amen avdije?

Kote isi popusti okolenge so šaj te uživinen
ko akava šudro dive?

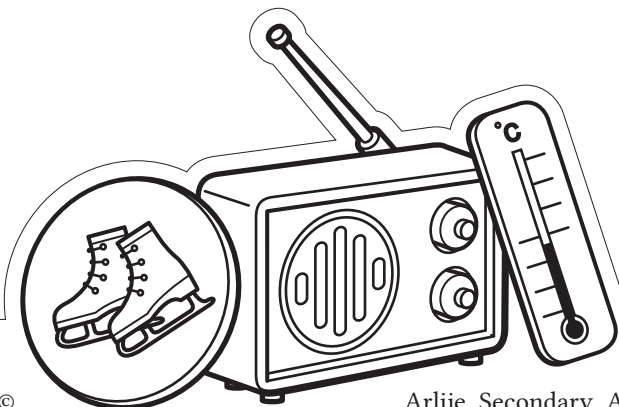

Mlo anav _____

O beršesere dobe hem o vreme

1) Čitin o vremensko prognoze kotar o purane novine!

2) Ko save beršesere dobe perena akala prognoze?

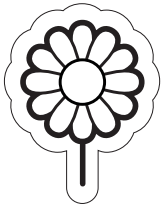

Subota, 4. Aprili - Vremensko prognoza:

Avdije ka del o bršim. I temperatura ka dvižini pe kotar o 3 stepenija sabaleja dži ko 14 stepenija prek dive. I priroda ka raduini pe e bare bršimese.

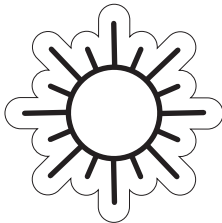

Ponedelniko, 26. Juli - Vremensko prognoza:

Avdije ka ovel o vreme sunčano hem but tato. I temperatura ka dvižini pe kotar o 23 stepenija sabaleja dži ko 37 stepenija preko dive. O baro tatipe šaj pošukar te podnosini pe ko bazenti!



Sreda, 7. Oktomvri - Vremensko prognoza:

Avdije ka del o bršim hem ka phudel bari bavlal kotar o severi. I temperatura ka dvižini pe kotar o 5 stepenija sabaleja dži ko 10 stepenija preko dive. Ako mora te ikljoven avri, ma bistren o čadri.

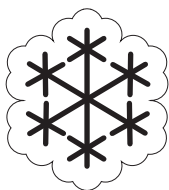

Nedela, 3. Dekemvri - Vremensko prognoza:

Avdije ka del o iv. I temperatura ka dvižini pe kotar o 3 stepenija sabaleja dži ko -8 stepenija račate. Preko i rat šaj te zaledinen pe o droma.

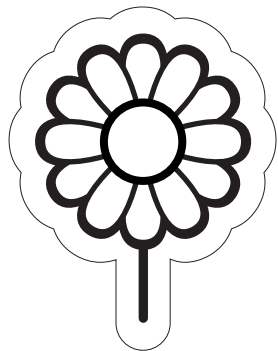

proleti

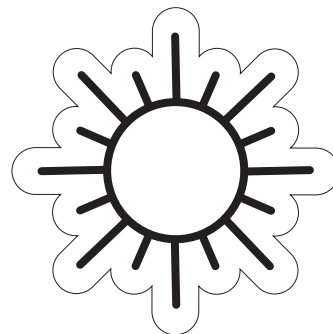

nilaj

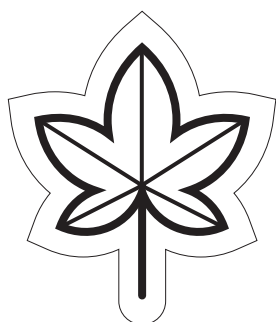

jeseni

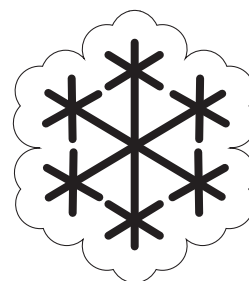

jevend

Mlo anav _____

O štar beršesere dobe

Opišin o vreme kotar o štar beršesere dobe!

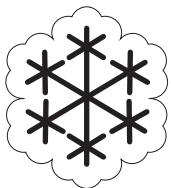
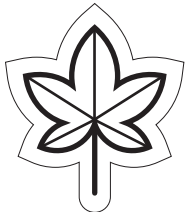
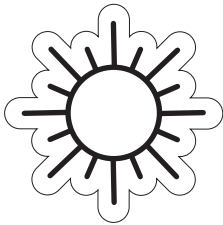
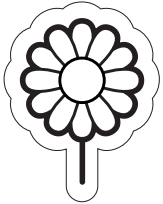
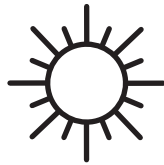

Mlo anav _____

O štar beršesere dobe

Opišin save šėja valjani te urave ko razno beršesere dobe!

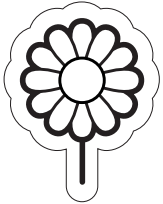
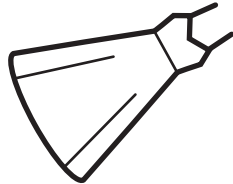

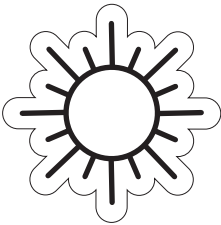

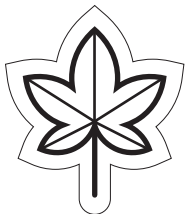

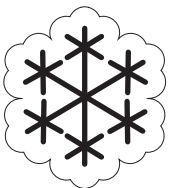





Inhalte des Rahmenlehrplans für Romani (CFR) – Lernziele

Skill	Relevante Deskriptoren für Sprachaktivitäten & „Ich kann“ Aussagen des CFR:
	<ul style="list-style-type: none"> ✓ Kann die Hauptpunkte in einfachen Unterrichtsgesprächen oder Erzählungen über Tiere oder Pflanzen verstehen. ✓ Kann allgemein verstehen, wenn der/die Lehrer/in ein Thema, das sich auf Tiere oder Pflanzen bezieht (z.B. Environmental Studies), vorstellt, sofern wichtige Begriffe bereits vorbereitet wurden. ✓ Kann einen Bericht über die Geschichte oder eine Tätigkeit der Roma, die auf einer Beziehung mit der Natur oder auf der Arbeit mit Tieren basiert, verstehen.
	<ul style="list-style-type: none"> ✓ Kann ganz kurze, einfache Texte über Tiere und die Natur lesen und verstehen, vorausgesetzt, sie enthalten eine Vielzahl vertrauter Wörter und entsprechende visuelle Unterstützung ✓ Kann kurze, einfache Texte wie z.B. Märchen mit Verweisen auf Tiere oder die Natur lesen, sofern sie eine Vielzahl vertrauter Wörter und visuelle Unterstützung enthalten.
	<ul style="list-style-type: none"> ✓ Kann einfache Fragen über die Tiere oder Pflanzen, die er/sie mag oder nicht mag, beantworten. ✓ Kann einfache Fragen über das Halten eines Tieres oder eines Haustieres stellen und beantworten. ✓ Kann einfache Fragen über die Tiere, die von seiner/ihrer Familie oder von anderen Personen gehalten werden, stellen und beantworten. ✓ Kann einfache Fragen über Tiere, die er/sie mag, stellen und beantworten. ✓ Kann einfache Fragen über die Beziehung zwischen verschiedenen Roma-Gruppen und bestimmten Tieren stellen und beantworten.
	<ul style="list-style-type: none"> ✓ Kann mit einer Reihe von Phrasen und einfachen Sätzen über die Pflege von Tieren oder die Haltung eines Haustieres sprechen. ✓ Kann mit einer Reihe von Phrasen und einfachen Sätzen über wilde Tiere und die Orte, an denen sie gefunden werden können, sprechen. ✓ Kann mit einer Reihe von Phrasen und einfachen Sätzen beschreiben, wie Tiere in der Vergangenheit ein wichtiger Teil des Roma-Lebens waren. ✓ Kann mit einer Reihe von Phrasen und einfachen Sätzen über den Glauben der Roma im Zusammenhang mit Vögeln oder anderen Tieren sprechen (z.B. Glück, Fluch, Boten usw.)
	<ul style="list-style-type: none"> ✓ Kann mit vertrautem Vokabular einfache Sätze über Bauernhoftiere, wilde Tiere oder die Haltung eines Haustieres schreiben. ✓ Kann einfache Sätze über die Verbindung der verschiedenen Roma-Gruppen mit Tieren unter Angabe der Gruppennamen schreiben.





Inhalte des Europäischen Sprachenportfolios (ELP)





Sprachenbiographie: Unterrichtsaktivität 15





Dossier: AB 02–07
 Unterrichtsaktivität 01



Vokabular Einzelthema 1: Tiere			
Aktiv			
<i>sveto</i>	heilig	<i>o kafezi</i>	der Käfig
<i>avdije</i>	heute	<i>čirno, čirni, čirne</i>	verdorben (männl., weibl., MZ)
<i>džala</i>	gehen	<i>sikavi</i>	zeigen, lehren
<i>i zološko gradina</i>	der Zoo	<i>i gumeno ljujkaška</i>	die Gummi(reifen)schaukel
<i>dikhela</i>	sehen, schauen	<i>nišini pe</i>	schaukeln
<i>razno</i>	verschieden, verschiedene	<i>o najtikno</i>	der Kleinste
<i>i životinja, o životinje</i>	das Tier, die Tiere	<i>i phabaj</i>	der Apfel, der Apfelbaum
<i>i najmangli životinja</i>	das Lieblingstier	<i>i banana</i>	die Banane
<i>i čerutni životinja</i>	das Haustier	<i>o čer</i>	das Haus
<i>o sap</i>	die Schlange	<i>o policajco</i>	der Polizist
<i>o kenguri</i>	das Känguruh	<i>o lavi</i>	der Löwe
<i>o sloni</i>	der Elefant	<i>i biblioteka</i>	die Bibliothek
<i>i žirafa</i>	die Giraffe	<i>kotar</i>	woher, aus, von
<i>o gras</i>	das Pferd	<i>odova, odoja, odola</i>	dieser, diese, dieses
<i>i kamila</i>	das Kamel	<i>opišini</i>	beschreiben
<i>hala, hana</i>	essen	<i>živini</i>	leben, wohnen
<i>o dand, o danda</i>	der Zahn, die Zähne	<i>izgledini</i>	aussehen, ausschauen
<i>o direktori</i>	der Direktor	<i>o rezsus majmuni</i>	der Rhesusaffe
<i>objasnini</i>	erklären	<i>i Indija</i>	Indien
<i>smešno</i>	lustig, komisch	<i>i Australija</i>	Australien
<i>lengoro</i>	ihres	<i>o orao</i>	der Adler
<i>olen</i>	sie (3. Person MZ)	<i>o pauko</i>	die Spinne
<i>o majmuni, o majmunja</i>	der Affe, die Affen	<i>o golubi</i>	die Taube





Grammatik in dieser Lektion	
Aktiv	Passiv
Satzstellung, Satzbildung Bilden von Fragesätzen	Perfekt Plural

Unterrichtsaktivität 01 Einzelthema 1: Tiere – Hörtext <i>O sveto majmunja</i>
Dauer: 30 min Skill:  ELP: S. 53
Mat./Res.: Hörtext Arbeitsblatt 01, Audiogerät
<ol style="list-style-type: none"> 01. Lehrer/in spielt den Hörtext <i>O sveto majmunja</i> (AB 01) 2x vor, Kinder hören zu. 02. Kinder tauschen sich mit ihren Sitznachbarn über den Inhalt aus. 03. Der Hörtext wird wieder abgespielt; Kinder tauschen sich mit einem anderen Sitznachbarn über den Inhalt aus. 04. Der Hörtext wird wieder abgespielt, wobei der/die Lehrer/in die Kinder vorher bittet, sich ein Wort, das sie nicht verstehen, zu merken. 05. Kinder nennen nacheinander ihre Wörter; Lehrer/in schreibt diese an die Tafel und übersetzt sie. 06. Gemeinsam mit Lehrer/in wird der Inhalt des Textes in der Gruppe besprochen und die neuen Wörter ins Sprachenportfolio S. 53 abgeschrieben. 07. Zum Abschluss wird der Text noch einmal angehört.
Unterrichtsaktivität 02 Einzelthema 1: Tiere – Inhaltliches Lesen <i>O sveto majmunja</i>
Dauer: 20 min Skill:  ELP: Dossier
Mat./Res.: Lesetext Arbeitsblatt 02
<p>Anmerkung: Im Anschluss an Unterrichtsaktivität 01 empfehlenswert.</p> <ol style="list-style-type: none"> 01. Kinder bilden einen Sitzkreis. 02. Lehrer/in teilt Ab 02 <i>O sveto majmunja</i> aus und bittet ein Kind den ersten Absatz laut vorzulesen. 03. Gemeinsam werden die Hauptpunkte des ersten Absatzes besprochen. 04. Lehrer/in bittet ein anderes Kind den zweiten Absatz vorzulesen, gemeinsam werden die Hauptpunkte besprochen. 05. So wird vorgegangen, bis die ganze Geschichte gelesen und erarbeitet wurde. 06. Ablage des Arbeitsblattes im Dossier.
Unterrichtsaktivität 03 Einzelthema 1: Tiere – Lückentext <i>O sveto majmunja</i>
Dauer: 30 min Skill:  ELP: Dossier
Mat./Res.: Lückentext Arbeitsblatt 03
<p>Anmerkung: Im Anschluss an Unterrichtsaktivität 02 empfehlenswert.</p> <ol style="list-style-type: none"> 01. Kinder bekommen den Lückentext <i>O sveto majmunja</i> (AB 03); Lehrer/in erklärt die Aufgabenstellung. 02. Kinder haben 10–15 Minuten Zeit, um den Lückentext auszufüllen. 03. Anschließend liest jedes Kind einen Satz laut vor und nennt nochmal das in die Lücke gehörende Wort. 04. Lehrer/in schreibt diese Wörter an die Tafel, damit die Kinder die Ergebnisse vergleichen können. 05. Arbeitsblatt im Dossier ablegen.
Unterrichtsaktivität 04 Einzelthema 1: Tiere – Fragenkatalog <i>O sveto majmunja</i>
Dauer: 20 min Skill:  ELP: Dossier
Mat./Res.: Fragenkatalog Arbeitsblatt 04
<p>Anmerkung: Im Anschluss an Unterrichtsaktivität 01, 02 oder 03 empfehlenswert.</p> <ol style="list-style-type: none"> 01. Lehrer/in teilt den Fragenkatalog <i>O sveto majmunja</i> (AB 04) aus. 02. Die Kinder haben ca. 10 Minuten Zeit um die Fragen mit dem Sitznachbarn zu beantworten. 03. Anschließend werden die Antworten gemeinsam verglichen und Lehrer/in schreibt die Sätze an die Tafel. 04. Das Arbeitsblatt wird im Dossier abgelegt.

Unterrichtsaktivität 05 Einzelthema 1: Tiere – Fehlertext <i>O sveto majmunja</i>
Dauer: 20 min Skill:   ELP: Dossier
Mat./Res.: Fehlertext Arbeitsblatt 05
<p>Anmerkung: Im Anschluss an Unterrichtsaktivität 02, 03 oder 04 empfehlenswert.</p> <ol style="list-style-type: none"> 01. Kinder bekommen den Fehlertext <i>O sveto majmunja</i> (AB 05). 02. Lehrer/in bittet ein Kind die Aufgabenstellung zu lesen und erklärt diese nochmal. 03. Kinder haben ca. 10 Minuten Zeit, um gemeinsam mit dem/der Sitznachbar/in die Fehler zu suchen. 04. Anschließend sagen die Kinder die Fehler dem/der Lehrer/in an und sie schreibt diese an die Tafel. 05. Gemeinsam wird überlegt, wie der Text richtig lauten sollte und Kinder schreiben die richtigen Wörter in den Text über die falschen Wörter drüber. 06. Arbeitsblatt im Dossier ablegen.
Unterrichtsaktivität 06 Einzelthema 1: Tiere – Gesprächsrunde <i>O životinje</i>
Dauer: 25 min Skill:   ELP: Dossier S. 43
Mat./Res.: Bildkarten Arbeitsblatt 08
<p>Vorbereitung: Bildkarten AB 08 ausdrucken und ausschneiden.</p> <ol style="list-style-type: none"> 01. Kinder bilden einen Sitzkreis. 02. Lehrer/in verteilt die Bildkarten aus Ab 08 auf dem Boden. 03. Lehrer/in erzählt, welche Tiere er/sie mag und welche nicht und erläutert auch warum das so ist. Er/Sie zeigt dabei die dazu passenden Bildkarten. 04. Anschließend fragt er/sie die Kinder, welche Tiere sie mögen oder nicht mögen. 05. Kinder erzählen der Reihe nach und zeigen dabei die dazu passenden Bildkarten. 06. Lehrer/in korrigiert bei Bedarf die Aussprache bzw. Satzstellung und stellt zusätzliche Fragen, um das Gespräch aufrecht zu erhalten, wie z.B. Warum magst du/magst du nicht einen Hamster, Schwein, Bär ...? Was ist so toll oder nicht so toll an diesem Tier? Usw. 07. Lehrer/in schreibt neue Wörter oder Wörter, die die Kinder zum Beschreiben benötigen, an die Tafel.
Unterrichtsaktivität 07 Einzelthema 1: Tiere – Arbeitsblatt <i>Mli najmangli životinja</i>
Dauer: 30 min Skill:  ELP: Dossier
Mat./Res.: Arbeitsblatt 06
<p>Im Anschluss an Unterrichtsaktivität 06 empfehlenswert.</p> <ol style="list-style-type: none"> 01. Kinder bilden einen Sitzkreis. 02. Lehrer/in teilt das Arbeitsblatt <i>Mli najmangli životinja</i> (AB 06) aus. 03. Er/Sie bittet ein Kind die Arbeitsanweisung zu lesen und anschließend besprechen sie diese (Beschreibe dein Lieblingstier! Was frisst es? Wo lebt es? Wie sieht es aus? Usw.). 04. Kinder können in Partnerarbeit die Sätze schreiben (Lehrer/in kann dabei unterstützen). 05. Lehrer/in kann anschließend auf Rechtschreibung und Satzstellung kontrollieren. 06. Ablage des Arbeitsblattes im Dossier

Unterrichtsaktivität 08 Einzelthema 1: Tiere – Gesprächsrunde <i>Mli čerutni životinja</i>
Dauer: 30 min Skill: 
<ol style="list-style-type: none"> 01. Kinder bilden einen Sitzkreis. 02. Lehrer/in erzählt über ihr Haustier (Wenn keines vorhanden dann über ein Tier, dass er/sie mag) z.B. Mein Haustier heißt Momo. Es ist ein Hamster. Momo ist 1 Jahr alt. Es mag Körner und Nüsse. Ect. Anschließend bittet der/die Lehrer/in die Kinder über ihr Haustier zu erzählen. 03. Kinder erzählen der Reihe nach 04. Lehrer/in korrigiert bei Bedarf die Aussprache bzw. kann bei der Satzstellung und -formulierung helfen. 05. Lehrer/in schreibt neue Wörter oder Wörter, die die Kinder zum Beschreiben noch zusätzlich benötigen an die Tafel.
Unterrichtsaktivität 09 Einzelthema 1: Tiere – Arbeitsblatt <i>Mli čerutni životinja</i>
Dauer: 30 min Skill:  ELP: Dossier
Mat./Res.: Arbeitsblatt 07
<p>Anmerkung: Im Anschluss an Unterrichtsaktivität 08 empfehlenswert.</p> <ol style="list-style-type: none"> 01. Lehrer/in teilt das Arbeitsblatt <i>Mli čerutni životinja</i> (AB 07) aus. 02. Er/Sie bittet ein Kind die Arbeitsanweisung zu lesen und anschließend besprechen sie diese (Beschreibe dein Haustier! Was frisst es? Wo lebst es? Wie sieht es aus? ...). 03. Kinder können in Partnerarbeit die Sätze schreiben (Lehrer/in kann dabei unterstützen). 04. Lehrer/in kann anschließend auf Rechtschreibung und Satzstellung kontrollieren. 05. Ablage des Arbeitsblattes im Dossier. 06. Als Hausübung sollen die Kinder Fotos von ihrem Haustier mitbringen. Wenn sie kein Haustier haben, dann sollen sie aus Zeitungen und Prospekten Bilder von ihrem Lieblingstier ausschneiden und mitnehmen.
Unterrichtsaktivität 10 Einzelthema 1: Tiere – Plakat <i>Mli čerutni životinja</i>
Dauer: 50 min Skill: 
Mat./Res.: Plakate, Stifte, Prospekte, Zeitungen, Klebstoff, Schere
<p>Anmerkung: Im Anschluss an Unterrichtsaktivität 09 empfehlenswert.</p> <ol style="list-style-type: none"> 01. Lehrer/in gibt jedem Kind ein Plakat und erklärt die Aufgabe: Gestalte ein Plakat mit der Überschrift „Mein Haustier“. 02. Kinder gestalten, malen, kleben, zeichnen, schreiben, beschriften ihr Plakat nach eigenen Vorlieben. Gerne können sie auch die mitgebrachten Fotos ihrer Haustiere aufkleben. 03. Plakate im Klassenzimmer aufhängen.
Unterrichtsaktivität 11 Einzelthema 1: Tiere – Präsentation <i>Mli čerutni životinja</i>
Dauer: 30 min Skill: 
Mat./Res.: Plakat <i>Mli domašno životinja</i>
<p>Anmerkung: Im Anschluss an Unterrichtsaktivität 10 empfehlenswert.</p> <p>Vorbereitung: Landkarte an der Tafel anbringen.</p> <ol style="list-style-type: none"> 01. Die Plakate werden gemeinsam „bewundert“. 02. Lehrer/in bittet jedes Kind sein Plakat zu beschreiben (Wie heißt mein Haustier? Wie lange habe ich es schon? Wie alt ist es? Welches Geschlecht hat es? Was frisst es? Usw.). 03. Kinder erzählen; Lehrer/in oder auch andere Kinder dürfen natürlich Fragen stellen.

Unterrichtsaktivität 12 Einzelthema 1: Tiere – Spiel <i>Wer bin ich?</i>
Dauer: 30 min Skill:  ▶
<ol style="list-style-type: none"> 01. Lehrer/in wählt ein Kind aus, das die Klasse kurz verlässt. 02. Währenddessen einigt sich der Rest der Klasse auf ein Tier, dessen Namen der/die Lehrer/in auf ein Post-it schreibt. 03. Das Kind, das draußen wartet, wird wieder in die Klasse geholt. 04. Lehrer/in klebt ihm das Post-it, ohne dass das Kind sieht was darauf steht, auf die Stirn. 05. Das Kind fragt jetzt durch geschlossene, indirekte Fragen (Antwort nur mit JA/NEIN möglich) welches Tier es ist. z.B. Bin ich groß/klein? Bin ich schnell/langsam? Bin ein Wald-, Meeres-, Haustier? Usw. 06. Die Gruppe darf nur mit Ja oder Nein antworten. 07. Wenn das Kind erraten hat, welches Tier es ist, darf es ein anderes Kind wählen, das raten darf und das Spiel beginnt wieder von vorne.
Unterrichtsaktivität 13 Einzelthema 1: Tiere – Pantomime <i>Životinje</i>
Dauer: 30 min
<ol style="list-style-type: none"> 01. Kinder bilden einen Sitzkreis. 02. Lehrerin erklärt das Spiel: Ein Kind stellt sich in die Mitte des Kreises und stellt durch Pantomime ein Tier dar. Die anderen Kinder raten, welches Tier das sein könnte. Wer richtig geraten hat ist der Nächste und geht in die Mitte, usw. 03. Das Spiel kann beginnen!
Unterrichtsaktivität 14 Einzelthema 1: Tiere – Stille Post
Dauer: 20 min
<ol style="list-style-type: none"> 01. Kinder bilden zwei Mannschaften, die sich mit einem gewissen Abstand gegenüber sitzen. Die Spieler in jeder 02. Mannschaft bilden nebeneinander sitzend eine horizontale Linie. 03. Lehrer/in erklärt das Spiel: Ich flüstere dem 1. Spieler etwas ins Ohr. Dieser versucht mich zu verstehen und flüstert es seinem Sitznachbarn weiter, der es wieder dem nächsten Spieler ins Ohr flüstert usw. Der letzte Spieler muss das, was er verstanden hat laut sagen. Jeder Spieler darf nur 1x flüstern. Die Mannschaft, die als erstes 5 Punkte hat, hat gewonnen. 04. Das Spiel kann beginnen (Lehrer/in kann auch kurze Sätze wie z.B.: <i>Me hijum šošoj/tigari/mačka/mačo/...</i> verwenden).
Unterrichtsaktivität 15 Einzelthemen: alle – <i>Sprachenportfolio</i>
Dauer: 10 min Skill:   ▶ ELP: S. 53
Mat./Res.: Sprachenportfolio S. 53/Level A2
<p>Vorbereitung: Lehrer/in gestaltet die Checkliste in der Sprachenbiographie (Seite 44/Level A2) nach eigenen Vorlieben.</p> <ol style="list-style-type: none"> 01. Nach Beenden der Unit 10 teilt der/die Lehrer/in die selbst gestalteten Checklisten aus. 02. Gemeinsam liest die Gruppe Punkt für Punkt durch, die Kinder malen ein Sternchen oder Ähnliches neben einem Punkt an, wenn sie diesen Punkt erfüllen („ich kann ...“). 03. Die Checklisten werden im Sprachenportfolio (unter „Sprachenbiographie“) abgelegt.

Stundenbild 01 Thema des Stundenbildes: <i>O sveto majmunja</i> – Inhaltliches Verstehen
UA-Nr.: 01 Lernziele: Inhaltliches Hören und verstehen eines alltäglichen Texte, Wortschatzerweiterung
Dauer: 30 min Skill:  ELP: S. 53
Mat./Res.: Hörtext Arbeitsblatt 01, Audiogerät
<ol style="list-style-type: none"> 01. Lehrer/in spielt den Hörtext <i>O sveto majmunja</i> (AB 01) 2x vor, Kinder hören zu. 02. Kinder tauschen sich mit ihren Sitznachbarn über den Inhalt aus. 03. Der Hörtext wird wieder abgespielt; Kinder tauschen sich mit einem anderen Sitznachbarn über den Inhalt aus. 04. Der Hörtext wird wieder abgespielt, wobei der/die Lehrer/in die Kinder vorher bittet, sich ein Wort, das sie nicht verstehen, zu merken. 05. Kinder nennen dem/der Lehrer/in nacheinander ihre Wörter; Lehrer/in schreibt diese an die Tafel und übersetzt sie. 06. Gemeinsam mit Lehrer/in wird der Inhalt des Textes in der Gruppe besprochen und die neuen Wörter ins Sprachenportfolio S. 53 geschrieben. 07. Zum Abschluss wird der Text noch einmal angehört.
UA-Nr.: 02 Lernziele: Inhaltliches Hören und verstehen eines alltäglichen Texte, Wortschatzerweiterung
Dauer: 20 min Skill:  ELP: Dossier
Mat./Res.: Lesetext Arbeitsblatt 05
<ol style="list-style-type: none"> 01. Kinder bilden einen Sitzkreis. 02. Lehrer/in teilt den Lesetext <i>O sveto majmunja</i> (AB 02) aus und bittet ein Kind den ersten Absatz laut vorzulesen. 03. Gemeinsam werden die Hauptpunkte des ersten Absatzes besprochen. 04. Lehrer/in bittet ein anderes Kind den zweiten Absatz vorzulesen, gemeinsam werden die Hauptpunkte besprochen. 05. So wird vorgegangen, bis die ganze Geschichte gelesen und erarbeitet wurde. 06. Ablage des Arbeitsblattes im Dossier.
Stundenbild 02 Thema des Stundenbildes: <i>O sveto majmunja</i> – Formorientiertes Lesen und Verstehen
UA-Nr.: 03 Lernziele: Formorientiertes Lesen und Verstehen eines bereits gehörten Textes, Wortschatzvertiefung
Dauer: 30 min Skill:  ELP: Dossier
Mat./Res.: Fragenkatalog Arbeitsblatt 03
<ol style="list-style-type: none"> 01. Kinder bekommen den Lückentext <i>O sveto majmunja</i> (AB 03); Lehrer/in erklärt die Aufgabenstellung. 02. Kinder haben 10–15 Minuten Zeit, um den Lückentext auszufüllen. 03. Anschließend liest jedes Kind einen Satz laut vor und nennt das in die Lücke gehörende Wort nochmal 04. zusätzlich. 05. Lehrer/in schreibt diese Wörter an die Tafel, damit die Kinder die Ergebnisse vergleichen können. 06. Arbeitsblatt im Dossier ablegen.
UA-Nr.: 04 Lernziele: Formorientiertes Lesen und Verstehen eines bereits gehörten Textes, Wortschatzvertiefung
Dauer: 20 min Skill:  ELP: Dossier
Mat./Res.: Arbeitsblatt 04
<ol style="list-style-type: none"> 01. Lehrer/in teilt AB 04 Fragenkatalog <i>O sveto majmunja</i> aus. 02. Die Kinder haben ca. 10 Minuten Zeit um die Fragen mit dem Sitznachbarn zu beantworten. 03. Anschließend werden die Antworten gemeinsam verglichen und der/die Lehrer/in schreibt zur Kontrolle die Sätze an die Tafel. 04. Das Arbeitsblatt wird im Dossier abgelegt.

O sveto majmunja

Avdije dželjum mle školaja ki zološko gradina. Oduri dikhljam razno životinjen. Dikhljam sapen, kenguren, slonen, žirafen, grasten, kamilen hem majmunen. Mli najmangli životinja i tano o majmuni.

O majmunja i tane but smešno životinje. Keda dikhljam olen ko lengoro kafezi on taman hana hine banane hem phabaja. O najtikno majmuni nišinipe hine ki gumeno ljuljaška hem sikavdža mange ple čirne danda.

O direktori kotar i zološko gradina objasnindža amenge kaj odola majmunja i tane kotar i Indija. On vičinena pe rezus majmunja hem ki Indija i tane sveto životinje.



*„Mli najmangli životinja
i tano o majmuni.“*

Mlo anav _____

O sveto majmunja

Avdije dželjum mle školaja ki zološko gradina.

Oduri dikhljam razno _____.

Dikhljam sapen, kenguren, slonen,
žirafen, grasten, kamilen hem majmunen.

Mli najmangli životinja i tano o _____.

O majmunja i tane but smešno životinje.

Keda dikhljam olen ko lengoro _____

on taman hana hine banane hem phabaja.

O najtikno majmuni nišinipe hine ki

gumeno _____ hem sikavdža mange

ple čirne danda. O _____ kotar i zološko gradina

objasnindža amenge kaj odola majmunija i tane kotar i

_____. On vičinena pe _____ majmunija

hem ki Indija i tane _____ životinje.

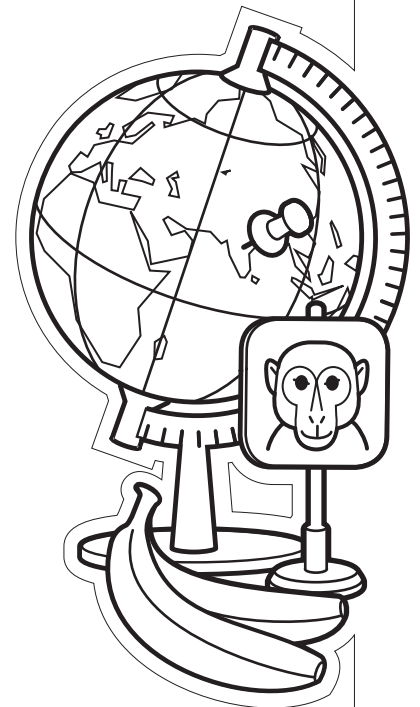



Mlo anav _____

O sveto majmunja

Deja tut li godi?

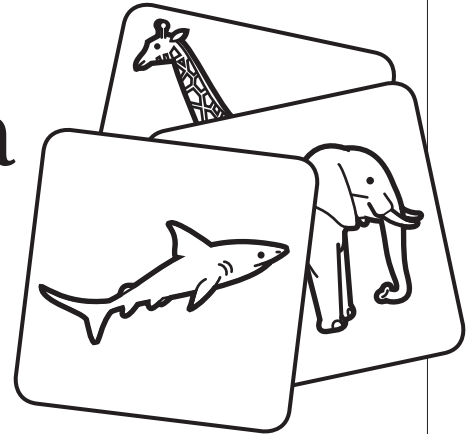

1) Kaj dželi i čhaj e školaja?

2) Save životinjen dikhle oduri?

3) Savi i tani lakiri najmangli životinja?

4) So čerene hine o majmunja?

5) So čerela hine o najtikno majmuni?

6) Sar vičinena pe o majmunja kotar i Indija?

7) Save životinje i tane on ki Indija?

O sveto majmunja

Šaj li te arakhe sa o šov greške?

Avdije dželjum mle školaja ki biblioteka.
Oduri dikhljam razno životinjen. Dikhljam
sapen, kenguren, slonen, žirafen, grasten,
kamilen hem majmunen. Mli najmangli
životinja i tano o lavi.

O majmunja i tane but tužno životinje.
Keda dikhljam olen ko lengoro čher on
taman hana hine banane hem phabaja.
O najtikno majmuni nišinipe hine ki gumeno
ljuljaška hem sikavdža mange ple čirne
danda.

O plicajco kotar i zološko gradina
objasnindža amenge kaj odola majmunija
i tane kotar i Australija. On vičinena pe
rezus majmunija hem ki Indija i tane sveto
životinje.



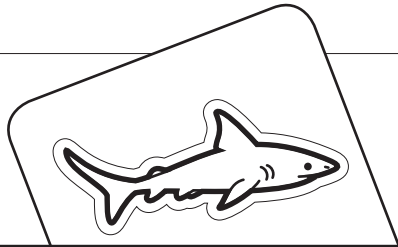

Mlo anav _____

Mli najmangli žvotinja

Opišin tle najmangle žvotinja
(So hala, kaj živini, sar izgledini, ...).

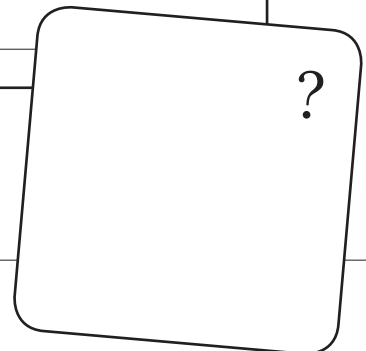
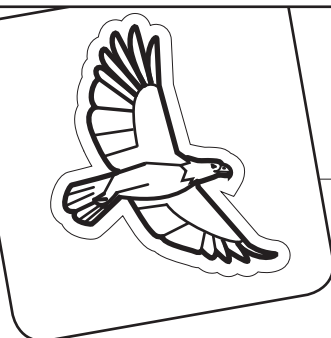
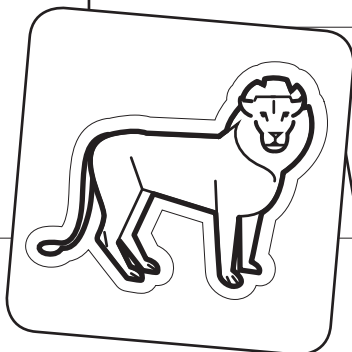
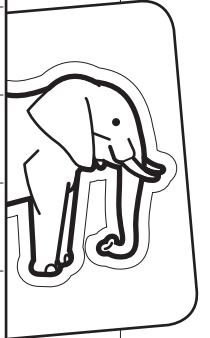
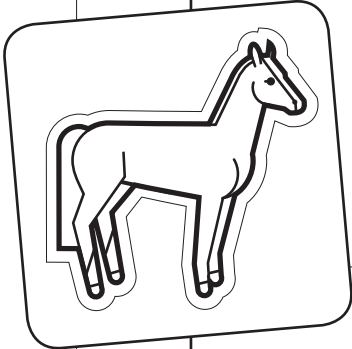

m



o



s

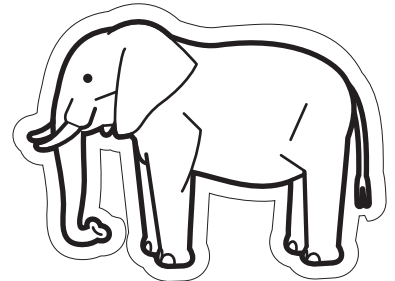

k

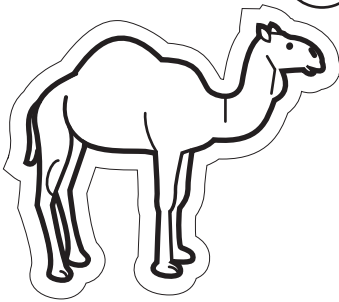

ž



k

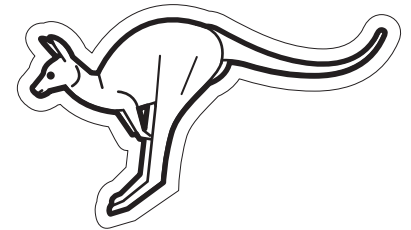

g

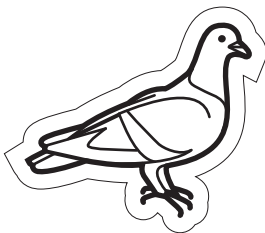

l

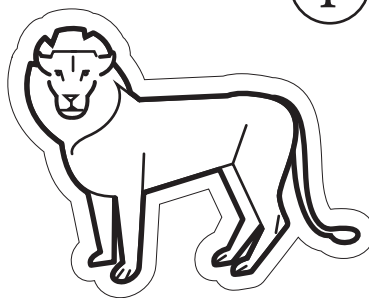

p

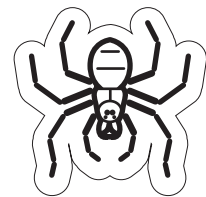

g

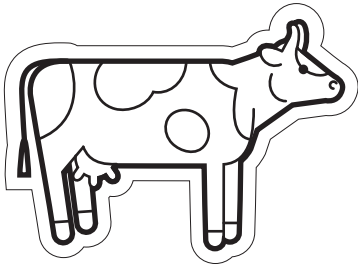

m

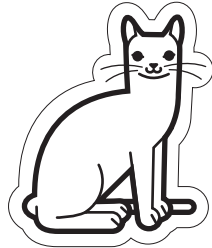

č

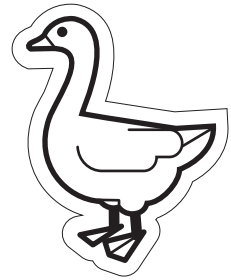

p

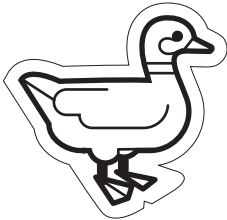

d

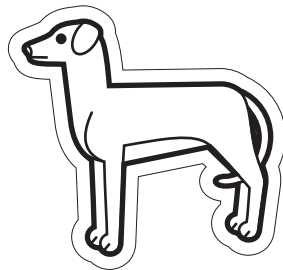

g

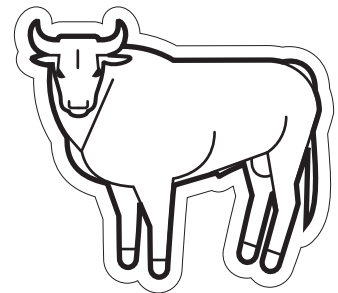

g

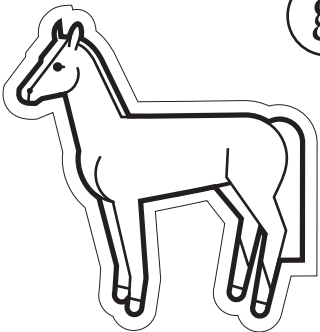

b

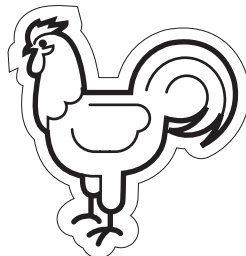

b

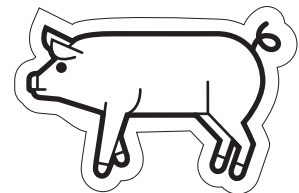

b

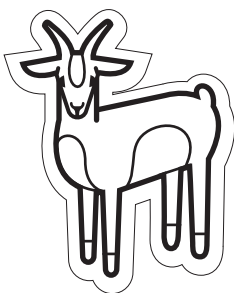

k

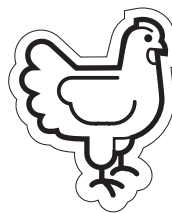

b

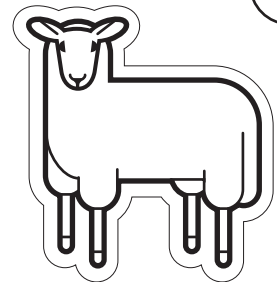

d

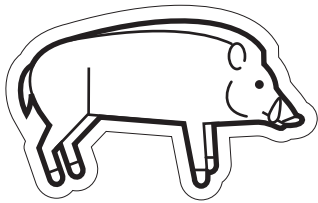

j

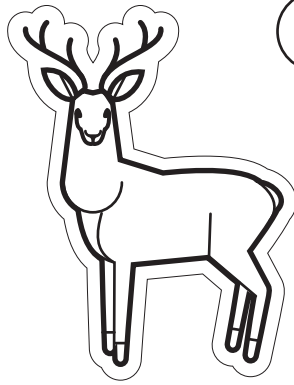

j

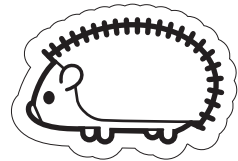

š

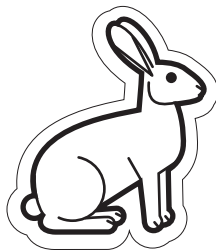

l

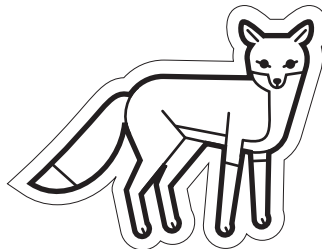

č

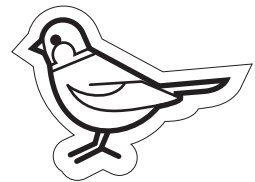

p

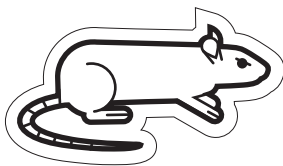

m

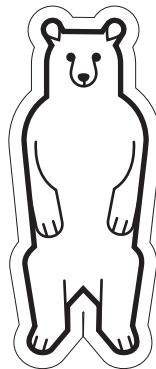

č



r

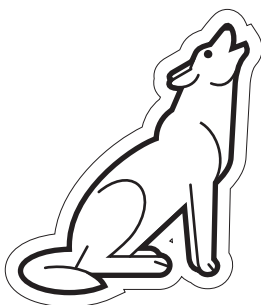

p

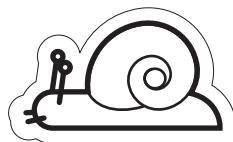

s



č

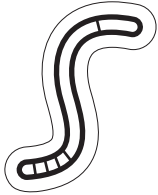

a

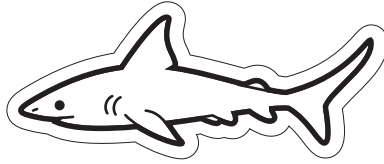

ž

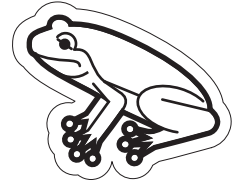

o

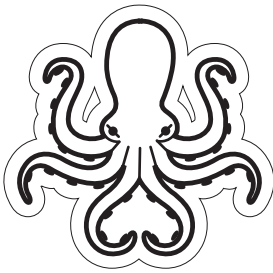

r

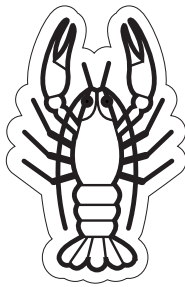

k

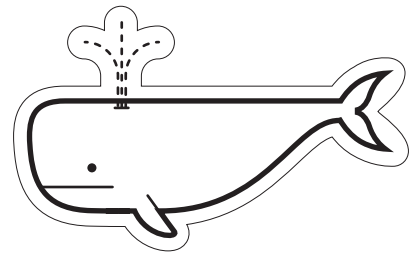

m

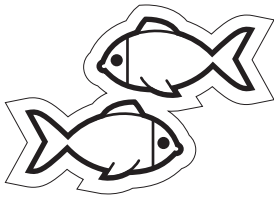





s

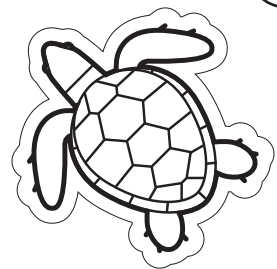

ž



Inhalte des Rahmenlehrplans für Romani (CFR) – Lernziele





Skill	Relevante Deskriptoren für Sprachaktivitäten & „Ich kann“ Aussagen des CFR:
	<ul style="list-style-type: none"> ✓ Kann die Hauptpunkte in einfachen Unterrichtsgesprächen und Geschichten über die Interessen oder Freizeitaktivitäten von anderen Kindern, einschließlich der Aktivitäten in anderen Ländern, verstehen. ✓ Kann einfache Anweisungen für ein Spiel verstehen. ✓ Kann die Hauptpunkte in einem einfachen Vergleich zwischen Freizeitaktivitäten und künstlerischen Tätigkeiten in der Vergangenheit und Gegenwart verstehen. ✓ Kann die Hauptpunkte einer Geschichte, eines Gedichtes oder Liedes mit vertrauten Wörtern, die/das ein Ereignis oder Erlebnis beinhaltet, verstehen. ✓ Kann den entscheidenden Punkt eines Rätsels verstehen. ✓ Kann einfache Anweisungen für eine körperliche Aktivität wie Tumbling verstehen. ✓ Kann einfache Anweisungen für eine kurze Vorführung verstehen. ✓ Kann die Hauptpunkte in einer Beschreibung, wie die Kunst der Roma der Vergangenheit die heutige Kunst und das heutige Design beeinflusst hat, verstehen.
	<ul style="list-style-type: none"> ✓ Kann kurze, einfache Texte (Geschichten, Internettexpte usw.), die ein Ereignis oder eine Freizeitaktivität (z.B. Konzert, Teamspiel) beschreiben, lesen und verstehen. ✓ Kann kurze Beschreibungen von dem, was Kinder in der Vergangenheit getan haben, lesen und verstehen. ✓ Kann einen kurzen Text über die typischen Aktivitäten eines Roma-Kindes dessen Familie beruflich mit den darstellenden Künsten zu tun hatte (z.B. Musik, Tanz, Zirkus usw.), lesen und verstehen. ✓ Kann kurze, einfache Texte (Geschichten, Internettexpte usw.), die eine Sportveranstaltung (z.B. Fußballmatch, Boxwettbewerb) beschreiben, lesen und verstehen.
	<ul style="list-style-type: none"> ✓ Kann einfache Fragen über die Abfolge der Ereignisse bei einer Vorführung oder einem Spiel stellen und beantworten. ✓ Kann einfache Fragen über einen Film stellen und beantworten. ✓ Kann einfache Fragen über seine/ihre Hobbys außerhalb der Schule stellen und beantworten. ✓ Kann einfache Fragen zu bestimmten Freizeitaktivitäten zuhause oder innerhalb der Familie stellen und beantworten. ✓ Kann einfache Fragen über die traditionellen Freizeitaktivitäten der Roma-Kinder in der Vergangenheit stellen und beantworten. ✓ Kann darüber sprechen, was er/sie gerne nach der Schule macht.
	<ul style="list-style-type: none"> ✓ Kann mit einer Reihe von Phrasen und einfachen Sätzen ein Hobby oder eine Freizeitbeschäftigung beschreiben. ✓ Kann mit einer Reihe von Phrasen und einfachen Sätzen seine/ihre Freizeitbeschäftigungen beschreiben
	<ul style="list-style-type: none"> ✓ Kann einen kurzen Text (Brief, E-Mail) mit vertrauten Wörtern schreiben, um ein Lieblingshobby oder Freizeitbeschäftigung zu beschreiben. ✓ Kann einen kurzen Text (Brief, E-Mail) mit vertrauten Wörtern schreiben, um ein Hobby oder eine Freizeitbeschäftigung der Roma, das/die ihm/ihr gefällt, zu beschreiben.







Inhalte des Europäischen Sprachenportfolios (ELP)
Sprachenbiographie: Unterrichtsaktivität 15
Dossier: AB 02–09 Ablage Unterrichtsaktivität 01 und 02





Vokabular Einzelthema 1: Hobbys			
Aktiv			
<i>so čereja</i>	was machst du	<i>amen</i>	wir
<i>ništo</i>	nichts	<i>o čhaja</i>	die Roma-Mädchen
<i>sar hijan</i>	wie geht es dir	<i>o čhave</i>	die Roma-Buben
<i>šukar</i>	gut, fein	<i>mangela</i>	wollen, mögen, möchten
<i>nevo</i>	neu, neue	<i>javer kurko</i>	nächste Woche
<i>tute</i>	bei dir	<i>uopšte</i>	überhaupt, überhaupt nicht
<i>i daj</i>	die Mutter	<i>džanela</i>	wissen.
<i>opišini</i>	beschreiben	<i>o koreografi</i>	der Choreograph
<i>o romano folklori</i>	die Romani Folklore	<i>sikavi</i>	zeigen, lehren
<i>irati</i>	gestern	<i>mukhela man</i>	er/sie (ver)lässt mich
<i>hijum hine</i>	ich war	<i>o oddelenie</i>	die Klasse
<i>i proba</i>	die Probe, das Training	<i>nakhela</i>	vorbeigehen
<i>fino</i>	fein, gut	<i>i pauza</i>	die Pause
<i>samo</i>	nur	<i>o hobi</i>	das Hobby
<i>valjani</i>	brauchen, müssen	<i>nevo</i>	neu
<i>činela pese</i>	sich kaufen	<i>o papo</i>	der Großvater
<i>panda</i>	noch, noch immer	<i>e papoja</i>	mit dem Großvater
<i>o dimije</i>	die Dimije*	<i>zdravo!</i>	Hallo!
<i>dajek</i>	eines, irgend eines	<i>pišini</i>	schreiben
<i>šužo</i>	schön	<i>akava</i>	dieses, diese, dieser
<i>o čhelibasere kundre</i>	die Tanzschuhe	<i>o lil</i>	der Brief
<i>sikljola</i>	lernen	<i>phenela</i>	sagen
<i>čhelela</i>	tanzen	<i>i košarka</i>	das Basketballspiel
<i>o horo</i>	der Horo**	<i>legari</i>	tragen
<i>o čučeko</i>	der Bauchtanz	<i>o trening</i>	das Training
<i>o džene</i>	die Personen, Leute	<i>i amalin</i>	die Freundin
<i>Kaj?</i>	Wo?	<i>trenirini</i>	trainieren
<i>So?</i>	Was?	<i>hala sladoledi</i>	Eis essen
<i>Kozom?</i>	Wieviel?	<i>mangava tut, mangava tumen</i>	ich liebe dich, ich liebe euch
<i>uduri</i>	dort		





*eine traditionelle Roma-Tracht ** ein traditioneller Roma-Tanz im Balkanraum



Grammatik in dieser Lektion	
Aktiv	Passiv
Satzstellung, Satzbildung Präsens	Perfekt Futur

Unterrichtsaktivität 01 Einzelthema 1: Hobbys – Hörtext <i>O romano folklori</i>	
Dauer: 30 min Skill:  ELP: S. 43	
Mat./Res.: Hörtext Arbeitsblatt 01, Audiogerät	
<p>01. Lehrer/in spielt den Hörtext <i>O romano folklori</i> (AB 01) 2x vor, Kinder hören zu.</p> <p>02. Kinder tauschen sich mit ihren Sitznachbarn über den Inhalt aus.</p> <p>03. Der Hörtext wird wieder abgespielt; Kinder tauschen sich mit einem anderen Sitznachbarn über den Inhalt aus.</p> <p>04. Der Hörtext wird wieder abgespielt, wobei der/die Lehrer/in die Kinder vorher bittet, sich ein Wort, das sie nicht verstehen, zu merken.</p> <p>05. Kinder nennen nacheinander ihre Wörter; Lehrer/in schreibt diese an die Tafel und übersetzt sie.</p> <p>06. Gemeinsam mit Lehrer/in wird der Inhalt des Textes in der Gruppe besprochen und die neuen Wörter ins Sprachenportfolio S. 43 beschrieben.</p> <p>07. Zum Abschluss wird der Text noch einmal angehört.</p>	
Unterrichtsaktivität 02 Einzelthema 1: Hobbys – Dialog Lesen <i>O romano folklori</i>	
Dauer: 20 min Skill:   ELP: Dossier S. 43	
Mat./Res.: Lesetext Arbeitsblatt 02	
<p>Anmerkung: Im Anschluss an Unterrichtsaktivität 01 empfehlenswert.</p> <p>01. Lehrer/in teilt den Lesetext AB 02 <i>O romano folklori</i> aus und bittet ein Kind den ersten Satz zu lesen.</p> <p>02. Gemeinsam wird der Inhalt des ersten Satzes besprochen; Lehrer/in schreibt unbekannte Wörter aus dem Text an die Tafel und übersetzt diese.</p> <p>03. Dieselbe Vorgehensweise wird für die weiteren Sätze angewandt, bis der Dialog fertig ist und alle Wörter, welche die Kinder nicht kennen an der Tafel stehen.</p> <p>04. Kinder schreiben die neuen Vokabeln im Dossier S. 43 ab und legen den Text im Dossier ab.</p>	
Unterrichtsaktivität 03 Einzelthema 1: Hobbys – Lückentext <i>O romano folklori</i>	
Dauer: 30 min Skill:  ELP: Dossier	
Mat./Res.: Lückentext Arbeitsblatt 03	
<p>Anmerkung: Im Anschluss an Unterrichtsaktivität 02 empfehlenswert.</p> <p>01. Kinder bekommen den Lückentext <i>O romano folklori</i> (AB 03); Lehrer/in erklärt die Aufgabenstellung.</p> <p>02. Kinder haben 10–15 Minuten Zeit, um den Lückentext auszufüllen.</p> <p>03. Anschließend liest jedes Kind einen Satz laut vor und nennt nochmal das in die Lücke gehörende Wort.</p> <p>04. Lehrer/in schreibt diese Wörter an die Tafel, damit die Kinder die Ergebnisse vergleichen können.</p> <p>05. Arbeitsblatt im Dossier ablegen.</p>	

Unterrichtsaktivität 04 Einzelthema 1: Hobbys – Fragenkatalog <i>O romano folklori</i>
Dauer: 20 min Skill:  ELP: Dossier
Mat./Res.: Fragenkatalog Arbeitsblatt 05
<p>Anmerkung: Im Anschluss an Unterrichtsaktivität 01, 02 oder 03 empfehlenswert.</p> <ol style="list-style-type: none"> 01. Lehrer/in teilt den Fragenkatalog <i>O romano folklori</i> (AB 05) aus. 02. Die Kinder haben ca. 10 Minuten Zeit um die Fragen mit dem Sitznachbarn zu beantworten. 03. Anschließend werden die Antworten gemeinsam verglichen und Lehrer/in schreibt die Sätze an die Tafel. 04. Das Arbeitsblatt wird im Dossier abgelegt.
Unterrichtsaktivität 05 Einzelthema 1: Hobbys – Fehlertext <i>O romano folklori</i>
Dauer: 20 min Skill:   ELP: Dossier
Mat./Res.: Fehlertext Arbeitsblatt 04
<p>Anmerkung: Im Anschluss an Unterrichtsaktivität 02, 03 oder 04 empfehlenswert.</p> <ol style="list-style-type: none"> 01. Kinder bekommen den Fehlertext <i>O romano folklori</i> (AB 04). 02. Lehrer/in bittet ein Kind die Aufgabenstellung zu lesen und erklärt diese nochmal. 03. Kinder haben ca. 10 Minuten Zeit, um gemeinsam mit dem/der Sitznachbar/in die Fehler zu suchen. 04. Anschließend sagen die Kinder die Fehler dem/der Lehrer/in an und sie schreibt diese an die Tafel. 05. Gemeinsam wird überlegt, wie der Text richtig lauten sollte und Kinder schreiben die richtigen Wörter in den Text über die falschen Wörter drüber. 06. Arbeitsblatt im Dossier ablegen.
Unterrichtsaktivität 06 Einzelthema 1: Hobbys – Gesprächsrunde <i>Mlo hobi</i>
Dauer: 30 min Skill:    ELP: Dossier S. 43
Mat./Res.: Bildkarten Arbeitsblatt 06
<p>Vorbereitung: Bildkarten AB 06 ausdrucken und ausschneiden.</p> <ol style="list-style-type: none"> 01. Kinder bilden einen Sitzkreis. 02. Lehrer/in verteilt die Bildkarten aus Ab 06 auf dem Boden. 03. Lehrer/in erzählt über sein/ihr Hobby (Welches Hobby? Wie oft betreibt er/sie es? Was macht Spaß? Was macht keinen Spaß? Welches Material braucht man dazu? usw.). Er/Sie zeigt dabei die dazu passenden Bildkarten. 04. Anschließend fragt er/sie die Kinder nach ihren Hobbys. 05. Kinder erzählen der Reihe nach und zeigen dabei auf die dazu passenden Bildkarten. 06. Lehrer/in korrigiert bei Bedarf die Aussprache bzw. Satzstellung und stellt zusätzliche Fragen wie z.B. „Warum magst du es? Warum magst du es nicht? Wie spielt man das? Hast du einen Trainer? Wie oft gehst du zum Training?“ usw. 07. Lehrer/in schreibt neue Wörter oder Wörter, welche die Kinder zum Beschreiben benötigen an die Tafel.
Unterrichtsaktivität 07 Einzelthema 1: Hobbys – Plakat <i>Mlo hobi</i>
Dauer: 50 min Skill:  ELP: Dossier
Mat./Res.: Plakate, Stifte, Prospekte, Zeitungen, Klebstoff, Schere
<p>Im Anschluss an Unterrichtsaktivität 06 empfehlenswert.</p> <p>Vorbereitung: Zeitungen, Prospekte, Fotos, usw. aussuchen und den Kinder zur Verfügung stellen.</p> <ol style="list-style-type: none"> 01. Lehrer/in gibt jedem Kind ein Plakat und erklärt die Aufgabe: Gestalte ein Plakat mit der Überschrift <i>Mlo hobi</i>. 02. Kinder gestalten, malen, kleben, zeichnen, schreiben, beschriften ihr Plakat nach eigenen Vorlieben. 03. Plakate im Klassenzimmer aufhängen.

Unterrichtsaktivität 08 Einzelthema 1: Hobbys – Präsentation Plakat <i>Mlo hobi</i>
Dauer: 30 min Skill: 
Mat./Res.: Plakate aus Unterrichtsaktivität 07
<p>Anmerkung: Im Anschluss an Unterrichtsaktivität 07 empfehlenswert.</p> <ol style="list-style-type: none"> 01. Die Plakate werden gemeinsam „bewundert“. 02. Lehrer/in bittet jedes Kind sein Plakat zu beschreiben (Warum magst du es? Warum magst du es nicht? Wie spielt man das? Hast du einen Trainer? Wie oft gehst du zum Training? usw.). 03. Kinder erzählen (Lehrer/in oder auch andere Kinder dürfen Fragen stellen).
Unterrichtsaktivität 09 Einzelthema 1: Hobbys – Pantomime „Hobbys“
Dauer: 30 min Skill:  ELP: Dossier
<ol style="list-style-type: none"> 01. Kinder bilden einen Sitzkreis. 02. Lehrerin erklärt das Spiel: Ein Kind stellt sich in die Mitte des Kreises und stellt ein Hobby pantomimisch dar. Die anderen Kinder raten, welches Hobby das sein könnte. Wer richtig geraten hat ist der/die nächste in der Mitte des Kreises. Diese Vorgehensweise wird wiederholt bis alle Kinder an der Reihe waren. 03. Das Spiel kann beginnen.
Unterrichtsaktivität 10 Einzelthema 1: Hobbys – Stille Post
Dauer: 20 min Skill: 
<ol style="list-style-type: none"> 01. Kinder bilden zwei Mannschaften, die sich mit einem gewissen Abstand gegenüber sitzen. Die Spieler in jeder Mannschaft bilden nebeneinander sitzend eine horizontale Linie. 02. Lehrer/in erklärt das Spiel: Ich flüstere dem ersten Spieler etwas ins Ohr. Dieser versucht mich zu verstehen und flüstert es seinem Sitznachbarn weiter, der es wieder dem nächsten Spieler ins Ohr flüstert usw. Der letzte Spieler muss das, was er verstanden hat laut sagen. Jeder Spieler darf nur 1x flüstern. Die Mannschaft, die als erstes fünf Punkte hat, hat gewonnen. 03. Das Spiel kann beginnen (Lehrer/in kann kurze Sätze wie z.B. <i>Me mangava te pliviav. Me džava ko trening. etc.</i> verwenden).
Unterrichtsaktivität 11 Einzelthema 1: Hobbys – Inhaltliches Lesen <i>Mlo nevo hobi</i>
Dauer: 20 min Skill:  ELP: Dossier
Mat./Res.: Lesetext Arbeitsblatt 07
<ol style="list-style-type: none"> 01. Kinder bilden einen Sitzkreis. 02. Lehrer/in teilt den Lesetext <i>Mlo nevo hobi</i> (AB 07) aus und bittet ein Kind den ersten Absatz laut vorzulesen. 03. Gemeinsam werden die Hauptpunkte des ersten Absatzes besprochen. 04. Lehrer/in bittet ein anderes Kind den zweiten Absatzes vorzulesen, gemeinsam werden die Hauptpunkte besprochen. 05. So wird vorgegangen, bis die ganze Geschichte gelesen und erarbeitet wurde. 06. Ablage des Arbeitsblattes im Dossier.

Unterrichtsaktivität 12 Einzelthema 1: Hobbys – Lückentext <i>Mlo nevo hobi</i>
Dauer: 30 min Skill:  ELP: Dossier
Mat./Res.: Lückentext Arbeitsblatt 08
<p>Anmerkung: Im Anschluss an Unterrichtsaktivität 11 empfehlenswert.</p> <ol style="list-style-type: none"> 01. Kinder bekommen den Lückentext <i>Mlo nevo hobi</i> (AB 08); Lehrer/in erklärt die Aufgabenstellung. 02. Kinder haben 10–15 Minuten Zeit, um den Lückentext auszufüllen. 03. Anschließend liest jedes Kind einen Satz laut vor und nennt das in die Lücke gehörende Wort nochmal zusätzlich. 04. Lehrer/in schreibt diese Wörter an die Tafel, damit die Kinder die Ergebnisse vergleichen können. 05. Arbeitsblatt im Dossier ablegen.
Unterrichtsaktivität 13 Einzelthema 1: Hobbys – Brief <i>Mlo hobi</i>
Dauer: 40 min Skill:  ELP: Dossier
Mat./Res.: Lückentext Arbeitsblatt 09
<p>Anmerkung: Im Anschluss an Unterrichtsaktivität 12 empfehlenswert.</p> <ol style="list-style-type: none"> 01. Lehrer/in teilt das Arbeitsblatt <i>Mlo hobi</i> (AB 09) aus. 02. Er/Sie bittet ein Kind die Angabe zu lesen und gemeinsam besprechen sie die Aufgabenstellung: Schreibe einen Brief an wen du magst. Beschreibe dein Hobby. 03. Kinder haben 15–20 Minuten Zeit um den Brief zu verfassen 04. Anschließend lesen die Kinder ihre Briefe vor; Lehrer/in korrigiert bei Bedarf. 05. Ablage des Arbeitsblattes im Dossier.
Unterrichtsaktivität 14 Einzelthema 1: Hobbys – Dialog aufnehmen <i>O romano folklori</i>
Dauer: 50 min Skill: 
Mat./Res.: Arbeitsblatt 02, Audioaufnahmegerät
<p>Anmerkung: Im Anschluss an Unterrichtsaktivität 05 empfehlenswert.</p> <ol style="list-style-type: none"> 01. Zu zweit üben die Kinder den Dialog <i>O romano folklori</i> (AB 02) zu lesen. Sie haben dafür ca. 10 Minuten Zeit. 02. Anschließend wird jedes Pärchen von dem/der Lehrer/in mit einem Audiogerät aufgenommen. 03. Gemeinsam werden die Aufnahmen angehört.
Unterrichtsaktivität 15 Einzelthemen: alle – <i>Sprachenportfolio</i>
Dauer: 10 min Skill:   ELP: S. 47, 58
Mat./Res.: Sprachenportfolio S. 47, 58/Level A2
<p>Vorbereitung: Lehrer/in gestaltet die Checkliste in der Sprachenbiographie (Seite 47, 58/Level A2) nach eigenen Vorlieben.</p> <ol style="list-style-type: none"> 01. Nach Beenden der Unit 11 teilt der/die Lehrer/in die selbst gestalteten Checklisten aus. 02. Gemeinsam liest die Gruppe Punkt für Punkt durch, die Kinder malen ein Sternchen oder Ähnliches neben einem Punkt an, wenn sie diesen Punkt erfüllen („ich kann ...“). 03. Die Checklisten werden im Sprachenportfolio (unter „Sprachenbiographie“) abgelegt.

Stundenbild 01 Thema des Stundenbildes: <i>O romano folklori</i> – Inhaltliches Verstehen
UA-Nr.: 01 Lernziele: Inhaltliches Hören und verstehen eines alltäglichen Texte, Wortschatzerweiterung
Dauer: 30 min Skill:  ELP: S. 43
Mat./Res.: Hörtext Arbeitsblatt 01, Audiogerät
<ol style="list-style-type: none"> 01. Lehrer/in spielt den Hörtext <i>O romano folklori</i> (AB 01) 2x vor, Kinder hören zu. 02. Kinder tauschen sich mit ihren Sitznachbarn über den Inhalt aus. 03. Der Hörtext wird wieder abgespielt; Kinder tauschen sich mit einem anderen Sitznachbarn über den Inhalt aus. 04. Der Hörtext wird wieder abgespielt, wobei der/die Lehrer/in die Kinder vorher bittet, sich ein Wort, das sie nicht verstehen, zu merken. 05. Kinder nennen dem/der Lehrer/in nacheinander ihre Wörter; Lehrer/in schreibt diese an die Tafel und übersetzt sie. 06. Gemeinsam mit Lehrer/in wird der Inhalt des Textes in der Gruppe besprochen und die neuen Wörter ins Sprachenportfolio S. 43 geschrieben. 07. Zum Abschluss wird der Text noch einmal angehört.
UA-Nr.: 02 Lernziele: Inhaltliches Hören und verstehen eines alltäglichen Texte, Wortschatzerweiterung
Dauer: 20 min Skill:  ELP: Dossier S. 43
Mat./Res.: Lesetext Arbeitsblatt 02
<ol style="list-style-type: none"> 01. Lehrer/in teilt den Lesetext <i>O romano folklori</i> (AB 02) aus und bittet ein Kind den ersten Satz zu lesen. 02. Gemeinsam wird der Inhalt des ersten Satzes besprochen; Lehrer/in schreibt unbekannte Wörter aus dem Text an die Tafel und übersetzt diese. 03. Dieselbe Vorgehensweise wird für die weiteren Sätze angewandt, bis der Dialog fertig ist und alle Wörter, welche die Kinder nicht kennen an der Tafel stehen. 04. Kinder schreiben die neuen Vokabeln im Dossier S. 43 ab und legen den Text im Dossier ab.
Stundenbild 02 Thema des Stundenbildes: <i>O romano folklori</i> – Aussprache üben
UA-Nr.: 14 Lernziele: Nachsprechen bzw. memorisieren eines bereits bekannten Dialoges. Aussprache üben.
Dauer: 50 min Skill: 
Mat./Res.: Arbeitsblatt 02, Audioaufnahmegerät
<ol style="list-style-type: none"> 01. Zu zweit üben die Kinder den Dialog <i>O romano folklori</i> (AB 02) zu lesen. Sie haben dafür ca. 10 Minuten Zeit. 02. Anschließend wird jedes Pärchen von dem/der Lehrer/in mit einem Audiogerät aufgenommen. 03. Gemeinsam werden die Aufnahmen angehört.

O romano folklori

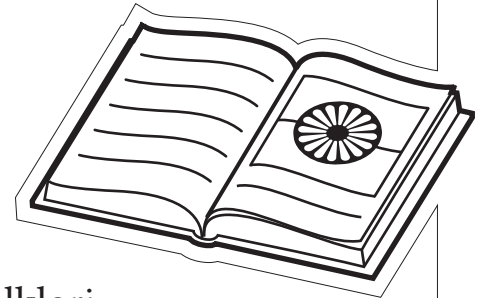

Fatima: So čereja Rabije? Sar hijan?

Rabija: Ake ništo, sar hijan tu?

Fatima: Šukar ijum, so isi nevo tute?

Rabija: Mi daj upišindža man ko romano folklori.

Baš irati hijum hine ki proba.

Fatima: Ej, super! Hem sar hine?

Rabija: Fino hine. Samo valjani te činav mange panda

dimije hem dajek šuže čhelibasere kundre.

Fatima: Hem so sikljiljen irati?

Rabija: Pa prvo puti sikljiljam te čhela jek purano horo a irati

sikljiljam te čhela čučeko.

Fatima: Kozom džene hijen uduri?

Rabija: Pa amen hijam 6 čhaja hem 7 čhave. Te mangljan,

šaj hem tu te ave javer kurko pošto valjani amenge

panda jek čaj.

Fatima: Pa na džanava Rabije dali me uopšte džanava te

čhelav sar tu so džaneja.

Rabija: Ma dara Fatimo, amaro koreografi ka sikavi tut.

Fatima: Šukar, avdije ka pučav me daja dali ka mukhel man.

Hajde te dža ko oddelenie, pošto nakhli amari pauza.

Mlo anav _____

O romano folklori

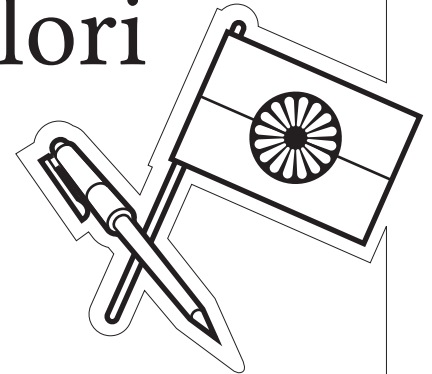

Fatima: So čereja Rabije? Sar hijan?

Rabija: Ake ništo, sar ijan tu?

Fatima: Šukar ijum, so isi nevo tute?

Rabija: Mi daj upišindža man ko romano _____.

Baš irati hijum hine ki _____.

Fatima: Ej, super! Hem, sar _____?

Rabija: Fino hine. Samo valjani te činav mange panda
_____ hem dajek šuže čhelibasere kundre.

Fatima: Hem so _____ irati?

Rabija: Pa prvo puti sikljiljam te čhela jek purano _____
a irati _____ te čhela čučeko.

Fatima: Kozom džene hijenle uduri?

Rabija: Pa amen hijam _____ šov čhaja hem efa čhave.
Te mangljan, šaj hem tu te ave javer kurko pošto
valjani amenge panda jek čhaj.

Fatima: Pa na džanava Rabije dali me uopšte džanava te
čhelav sar tu so džaneja.

Rabija: Ma dara Fatimo, amaro koreografi ka sikavi tut.

Fatima: Šukar, avdije ka pučav me daja dali ka mukhel man.
Hajde te dža ko oddelenie, pošto nakhli amari pauza.

O romano folklori

Šaj li te arakhe sa o šov greške?

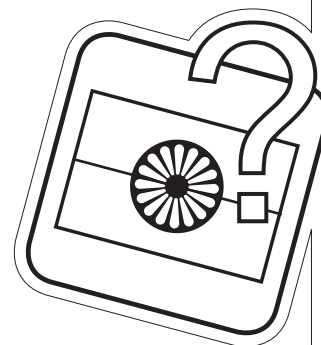

Fatima: So čereja Rabije? Sar hijan?

Rabija: Ake ništo, sar ijan tu?

Fatima: Lošno ijum, so isi nevo tute?

Rabija: Mi daj upišindža man ko makedonsko folklori.

Baš irati hijum hine ki proba.

Fatima: Ej, super! Hem sar hine?

Rabija: Fino hine. Samo valjani te činav mange panda trenerke hem dajek šuže čhelibasere patike.

Fatima: Hem so sikljiljen irati?

Rabija: Pa prvo puti sikljiljam te čhela jek purano horo a irati sikljiljam te čhela fudbali.

Fatima: Kozom džene hijen uduri?

Rabija: Pa amen hijam 6 čhaja hem 7 čhave. Te mangljan, šaj hem tu te ave javer kurko pošto valjani amenge panda jek čaj.

Fatima: Pa na džanava Rabije dali me uopšte džanava te čhelav sar tu so džaneja.

Rabija: Ma dara Fatimo, amaro profesori ka sikavi tut.

Fatima: Šukar, avdije ka pučav me daja dali ka mukhel man. Hajde te dža ko oddelenie, pošto nakhli amari pauza.

Mlo anav _____

O romano folklori

Deja tut li godi?

1) Kaj upišindža i daj e Rabija?

2) So valjani te činel pese i Rabija?

3) So sikljile te čhelen o prvo puti ki proba?

4) So sikljile te čhelen irati?

5) Kozom džene i tane ko folklori?



f



m



k

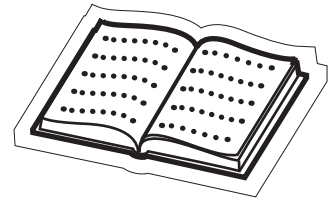

v



k

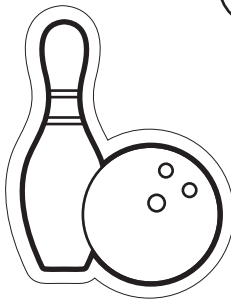

s

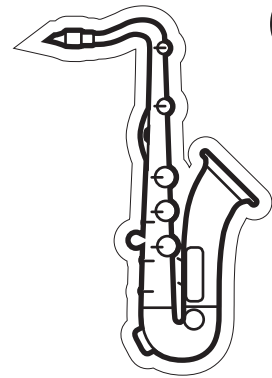

d



c

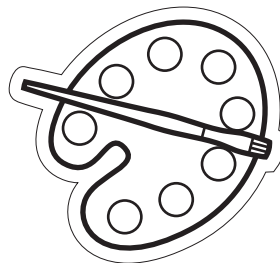

b

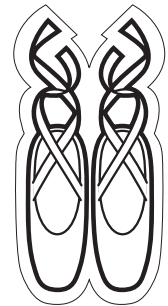

k



v



h

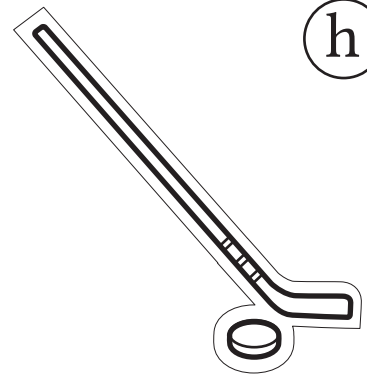

h

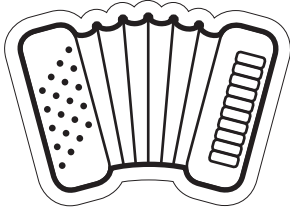

m

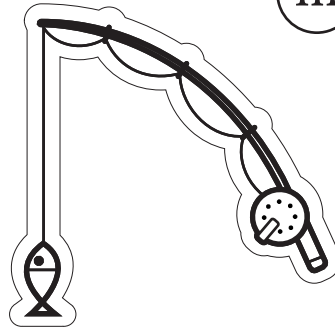

t



g

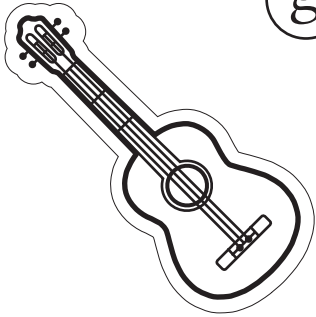

d

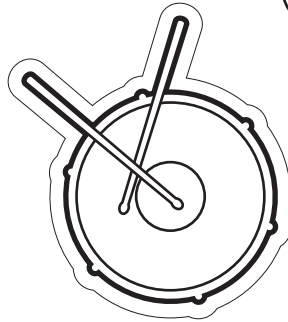

k

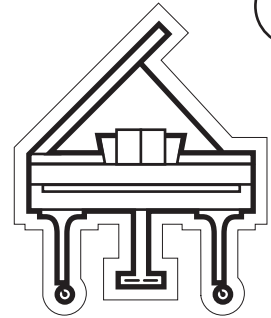

k



k

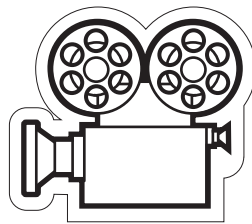

p

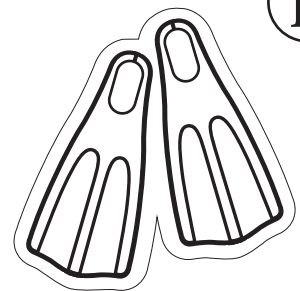

Mlo anav _____

Mlo nevo hobi

I baba i Hajrija dobindža irati jek lil.
Zajedeno e papoja e Ismailjeja čitindže le.

Zdravo babo!

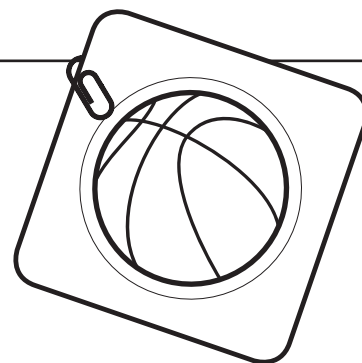

Sar hijan? Me hijum šukar! Sar i tano o papo?

Pišinava tuke akava lil, sose mangava te phenav tuke kaj isi man jek nevo hobi. Me džava te čhelav košarka! Irati legardža man o tato prvo puti ko trening. Uduri hine hem i Suzana, mli amalin. Zajedno trenirindžam duj saatija hem posle dželjam te has sladoledi. O treneri phendža mange kaj mora te činav mange patike a o triko dobindžum olestar.

Babo, me mangava tumen!

Tumari unuka i

Melisa

Mlo anav _____

Mlo nevo hobi

I baba i Hajrija dobindža irati jek lil.
Zajedeno e papoja e Ismailjeja čitindže le.

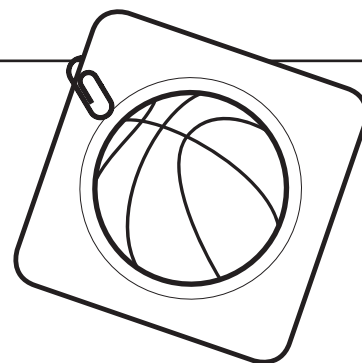

Zdravo babo!

Sar _____? Me hijum šukar! Sar i tano o papo?

Pišinava tuke akava lil, sose mangava te phenav tuke kaj isi man jek nevo _____. Me džava te čhelav _____! Irati legardža man o tato prvo puti ko _____. Uduri hine hem i Suzana, mli amalin. Zajedno trenirindžam duj saatija hem posle dželjam te has _____. O treneri phendža mence kaj mora te činav mange _____ a o triko dobindžum olestar.

Babo, me mangava tumen!

Tumari unuka i

Melisa

